



Rudoltický zpravodaj



Závody mladých hasičů

Fotografie: Vladimír Provazník

Z obsahu

Velikonoční výstava, Nabídka práce – úklid na OÚ	3
Projekty v obci	4
Výtah – schodišťová plošina do podatelny OÚ; Dvě jarní divadelní představení v Rudolticích	10
Závody mladých hasičů v Rudolticích	
Volby do Evropského parlamentu	11
Jarní zprávy ze ZŠ	13
Jarní školkování	15
Zprávy z Pardubického kraje	17
Názory zastupitelů a občanů obce	19
Z pera našich čtenářů	24
Romantika na Zámečku	26
Soutěž - Křížovky	28

+ Příloha – usnesení rady obce

Výstavba chodníku a kanalizace

... podél silnice č. III/31513 byla rozdělena na dvě části. V létě 2018 byl realizován projekt „Splašková tlaková kanalizace podél komunikace III/31513 v obci Rudoltice“. Počátkem roku 2019 proběhlo výběrové řízení na výstavbu chodníku, vyhrála jej společnost PP-GROUP.cz s.r.o, se sídlem Pasecká 378, 539 44 Proseč. Samotná výstavba chodníku byla zahájena v první polovině dubna 2019 odvodňovacími pracemi, po kterých bude ihned následovat výstavba samotného chodníku.

Více na straně 4



Velikonoční výstava

Fotografie: Zdeňka Lédlová, Vladimír Provazník



Velikonoční výstava

Ve dnech 13. a 14. dubna 2019 se konala na sále místního kulturního domu v Rudolticích v pořadí již čtvrtá Velikonoční výstava. Své výrobky vystavovaly místní i přespolní lidové umělkyně a keramičky, které navštěvují rudoltickou keramickou dílnu, a děti ze základní a mateřské školy. Na výstavu přijalo pozvání i několik prodejců, kteří nabízeli své výrobky z textilu, ze dřeva, korálků, ale i něco sladkého k zakousnutí. Součástí výstavy byly i dětské dílničky, kde si děti mohly vyrobit drobnosti z papíru, korálků, velikonoční dekorace, namalovat si keramické ozdoby, nazdobit velikonoční perníčky, nebo si vyrobit panenku z vařečky a textilu. Do práce se spolu s dětmi zapojili i rodiče, což navodilo příjemnou velikonoční atmosféru. V restauraci nabízeli Havelkovi své speciality, místní cukrářky zákusky a kávu, takže některé rodiny na výstavě strávily příjemné odpoledne. Velký dík patří obětavým seniorům, kteří pomáhali dětem při výrobě velikonočních dekorací. Během letošní výstavy bylo možné navštívit i nově zrekonstruovanou keramickou dílnu, která vznikla v prostorách bývalé podatelny obecního úřadu.

Jolana Kobzová,
místostarostka

Přivítání nově narozených občánek

V neděli 7. dubna 2019 proběhlo na sále místního kulturního domu vítání občánek narozených od 1. října 2018 do 31. března 2019, celkem bylo přivítáno 5 děvčátek a 3 chlapečci:

*Vanessa Andrllová, Liliana Jarošová, Eva Kobzová,
Natálie Saňáková, Tobiáš Skalický, František Smola,
Filip Šembera a Kristýna Vyskočilová.*

Nové občánky, rodiče i ostatní hosty přivítaly děti ze základní školy pod vedením paní učitelky Květoslavy Ludmilové, kterým patří poděkování.

Poté přivítal nové občánky i jejich rodiče starosta Ivo Kolomý, popřál všem pevné zdraví a spokojený život plný lásky a štěstí. Maminkám předal malou kytičku a každému novému občánkovi finanční obnos ve výši 5000,- Kč. Rodiče se zapsali do pamětní knihy a každé miminko obdrželo na památku malý věcný dárek.

Obec Rudoltice přeje všem novým občánkům i jejich rodičům pevné zdraví a hodně lásky, v životě také štěstí a spokojenost.

Obec Rudoltice, 561 25 Rudoltice 95

tel – fax: 465 323 124, e-mail: ou@rudoltice.cz

IČ: 00279421



NABÍDKA PRÁCE

OBEC RUDOLTICE

HLEDÁ PRACOVNÍKA, PRACOVNICE
NA ÚKLIDOVÉ PRÁCE V BUDOVĚ OBECNÍHO ÚŘADU
– ÚKLID SÁLU A JEHO PŘILEHLÝCH PROSTOR.

Nabízíme:

- uzavření Dohody o provedení práce
- odměna ve výši 120,- Kč za hodinu

Zájemci se mohou hlásit osobně v podatelně obecního úřadu č. p. 95,
telefonicky na tel. č. 467 771 292 nebo e-mailem: ou@rudoltice.cz.

Projekty v obci

Výstavba chodníku a kanalizace podél silnice č. III/31513 byla rozdělena na dvě části. V létě 2018 byl realizován projekt „Splásková tlaková kanalizace podél komunikace III/31513 v obci Rudoltice“. Počátkem roku 2019 proběhlo výběrové řízení na výstavbu chodníku, vyhrála jej společnost PP-GROUP.cz s.r.o, se sídlem Pasecká 378, 539 44 Proseč. Samotná výstavba chodníku byla zahájena v první polovině dubna 2019 odvodňovacími pracemi, po kterých bude ihned následovat výstavba samotného chodníku.

V dubnu 2018 obec obdržela stavební povolení pro výstavbu multifunkčního sportovní hřiště na 1. sídlišti na p.p.č. 1560/2 a 4138/2, které bude sloužit veřejnosti. Na hřišti se bude moci hrát volejbal, basketbal, tenis, malá kopaná, nohejbal atd. Jeho součástí bude i výstavba malé budovy se zázemím včetně veřejných toalet. Součástí hřiště nejsou tribuny a nepředpokládá se zde konání sportovních turnajů. Hřiště bude sloužit našim občanům k aktivnímu odpočinku. V únoru 2019 obec podala žádost o přiznání státní dotace na jeho výstavbu z programu Podpora obnovy a rozvoje venkova vyhlášené Ministerstvem pro místní rozvoj podávané v rámci dotačního titulu Podpora budování a obnovy míst aktivního a pasivního odpočinku. Zahájení výstavby hřiště je v současné době závislé na získání dotace.



V září 2017 obec obdržela stavební povolení na výstavbu školního hřiště na st. p. 140/2, 140/3 a p. p. č. 436/1, 437 v k. ú. Rudoltice u Lanškrouna. V současné době probíhá jeho výstavba, dokončena bude na jaře 2019, neboť prostranství musí být připraveno pro pořádání pouti.

Byla zahájena rekonstrukce domu č. p. 5. Do nových prostor bude přemístěna obecní knihovna, ve dvoře vzniknou veřejné toalety určené pro potřeby přilehlého dětského hřiště a také nový prostor určený pro občerstvení nebo k pronájmu u příležitosti konání soukromých rodinných oslav. V roce 2018 byla provedena rekonstrukce exteriéru, v roce 2019 je počítáno s rekonstrukcí interiéru. Dle projektové dokumentace měly být zachovány původní střešní krovy a vyměněna pouze střešní krytina. Po odstranění staré střešní krytiny však památkáři uznali nevyhovující stav krovů a dovolili jejich výměnu. To samozřejmě navýšilo náklady na celkovou rekonstrukci objektu.

V roce 2017 obec zakoupila od soukromého vlastníka dvě pozemkové parcely č. 688/9 a 688/11 v k. ú. Rudoltice u Lanškrouna za účelem výstavby nové hasičské zbrojnice. V roce 2018 byla vypracována studie, na základě které obec podala žádost o přiznání státní dotace na její výstavbu, ta však byla zamítnuta. V roce 2019 bude zadáno vypracování projektové dokumentace včetně podání žádosti o vydání stavebního povolení. Jakou bude mít nová hasičská zbrojnice kapacitu co do počtu garáží či místností se měli možnost vyjádřit dobrovolní hasiči naší obce.

Na konci roku 2018 bylo zadáno vypracování projektové dokumentace včetně podání žádosti o vydání stavebního povolení na rozšíření kapacity čističky odpadních vod v lokalitě Zámeček a také k napojení odpadních vod do ČOV na 1. sídlišti v obci pro přilehlé domy.

Rekonstrukcí prošla původní kancelář podatelny obecního úřadu v přízemí kulturního domu. Do těchto dvou opravených místností byla přestěhována keramická dílna, uvolněná místnost sousedící s tělocvičnou je nyní využita jako druhá „nářadovna“ pro ukládání sportovního náčiní. Ukládání sportovního náčiní na dvou místech je nyní jednodušší a přehlednější.

U konce je vypracování projektové dokumentace a získání stavebního povolení k rozšíření pouličního osvětlení v některých částech naší obce. Realizace tohoto projektu je v plánu během letošního roku.

Během letošního roku budou opraveny opět některé komunikace, na jaře byl dobudován základ polní a lesní cesty od obecního úřadu až k chatkám na Zámečku.

Jolana Kobzová,
místostarostka



Výstavba chodníku



Nová keramická dílna



Školní hřiště



Výtah do podatelny obecního úřadu

Fotografie: Jolana Kobzová

SO 03 - Objekt technického zázemí - NOVÝ STAV

p. č.: 1560/2, p. č.: 4138/2

Půdorys objektu

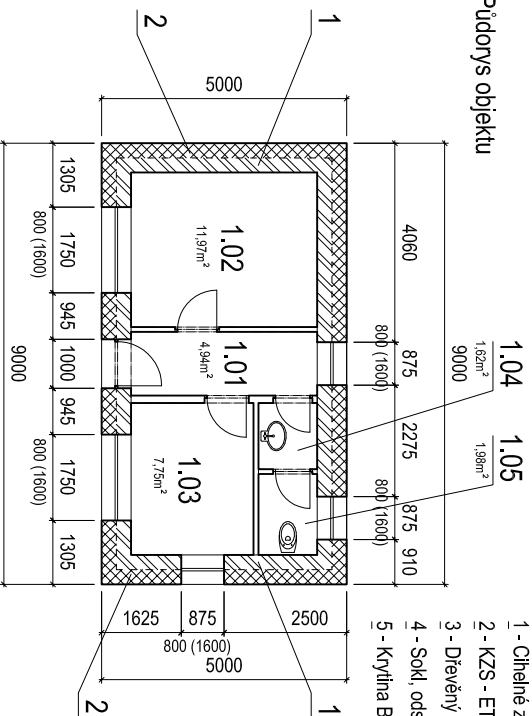

Legenda:

- 1 - Cihelné zděno Porotherm, tl. 300mm
- 2 - KZS - ETICS, odstín okr
- 3 - Dřevěný obklad, odstín tmavě hnědý
- 4 - Sokl, odstín tmavě hnědý
- 5 - Krytina Bramac, odstín tmavě hnědý

LEGENDA MÍSTNOSTÍ

Nový stav

Nové ozn.	Název	Plocha (m ²)
1.01	Chodba	4,94
1.02	Sklad sportovního vybavení	11,97
1.03	Technická místnost	7,75
1.04	Předstř WC	1,62
1.05	WC	1,98
	Celková užitná plocha (m²)	28,3

Poznámka:

Připojení inženýrských sítí objektu SO 03 bude stanoveno na základě podkladů a stanovených podmínek správce a provozovatele danyh inženýrských sítí.

Autorka:
Autorizováno:

Poznámka:
Kotováno v m.m.

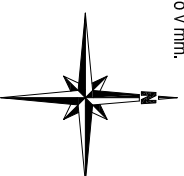

SO 03 (1.NP = +377,36mm)
Souřadnicový systém S-JTSK
Výškový systém Bpv

Podpis:
Autograf:

Podpis:
Autograf:

Podpis:
Autograf:

Pohled JIHOZÁPADNÍ

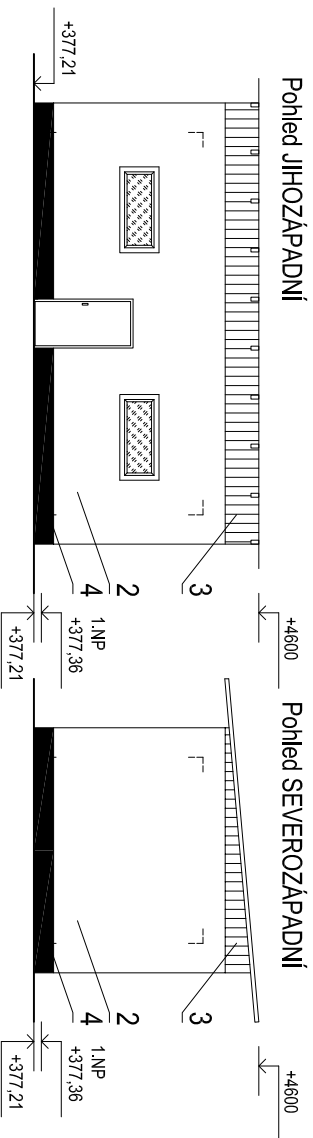

Pohled SEVEROZÁPADNÍ

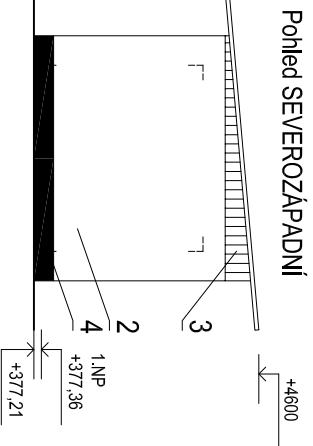

Pohled SEVEROVÝCHODNÍ

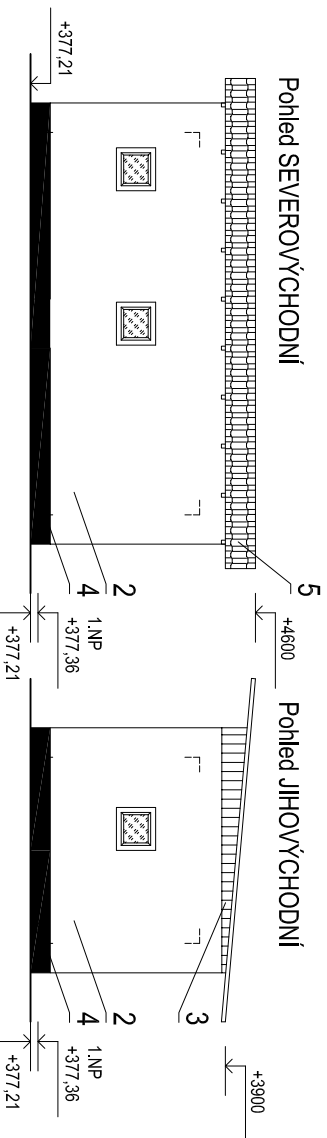

Pohled JIHOVÝCHODNÍ

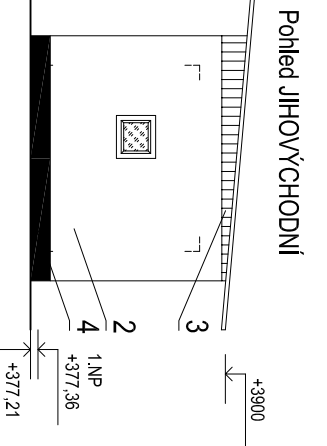

Víceúčelové hřiště - Rudolice,

(Stavební úpravy stávajícího sportoviště),
k. ú. 743500 Rudolice u Lanškrouna, p. č. 1560/2, p. č. 4138/2
Obec Rudolice, č. p. 95, 561 25 Rudolice

General, proj.:

Architekt: Ing. M. Mátě, Ph.D., ČKAIT 100 41 13

Objednatel: **Obec Rudolice,**

č. p. 95, 561 25 Rudolice

Projektant: Ing. M. Mátě, Ph. D.,

ČKAIT 100 41 13

Hlavní inženýr projektu: **Ing. M. Mátě, Ph. D.,**

ČKAIT 100 41 13

Dokumentace - NOVÝ STAV

Objekt: **SO 03 - Objekt technického zázemí**

PŮDORYS, POHLED JZ, SZ, SV, JV
Víceúčelové hřiště - Rudolice
(Stavební úpravy stávajícího sportoviště)

D. Výkresová část - ASŘ

Č. vz. **D.2.**

Kreslí:	Ing. Miroslav Mátě, Ph.D.	Kontroluje:	Ing. Miroslav Mátě, Ph. D.
Datum:	06/06/2016	Podpis:	
Stupeň:	Architektonická studie	Archivní číslo:	11-3-AMM
Revize označ.:	-	Archivní kód:	Scale: 1:100
Revizní No.:	-	Dimenzions in A4:	2.

Výkresy jsou vlastnictvím PPKMA, s.r.o. a jsou plně na předpokladu, že se jedná o autorizovanou kopii nebo její výtisk, případně o kopii nebo výtisk autorizovanou na základě písemné dohody mezi PPKMA, s.r.o. a jejím subjektem. any unauthorised persons without the prior consent in writing of PPKMA, Ltd.



Řez 1-1' - NOVÝ STAV

k. ú. 743500 Rudolice u Lanškrouna, p. č. 1560/2, p. č. 4138/2

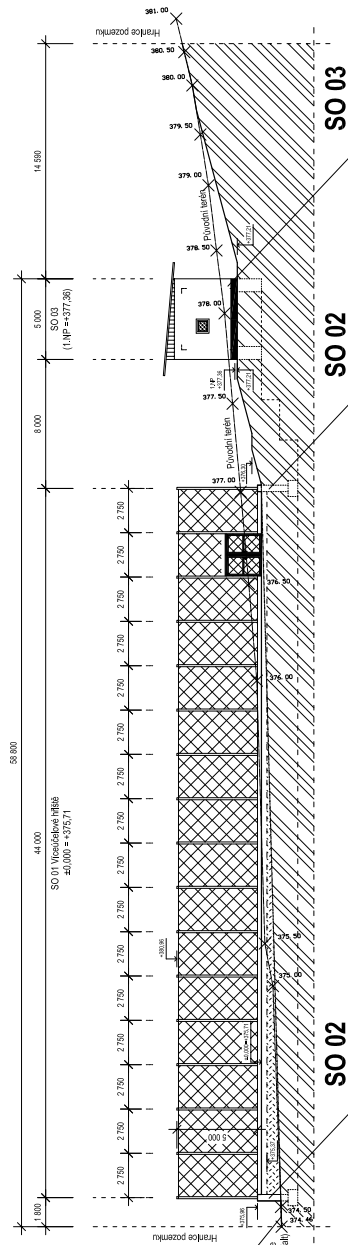

LEGENDA

--- Litě - Plovidní (rostlý) terén



Plovidní (rostlý) terén

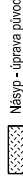

Náryp - úprava plovidního (rostlého) terénu

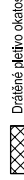

Dratěné pleťivo okatosti 45x45mm, tl. 2mm, poplastované

380. 00 Podklad - Výškopis - geodetické zaměření, informaivní charakter

Legenda stavebních objektů

SO 01 - Viscelové hrábě

SO 02 - Oplocení viscelového hřiště, včetně odvodnění

SO 03 - Objekt technického zázemí, včetně přípojky IS

SO 04 - Zpevnění plochy

Poznámka:

Kótováno v mm.

SO 02

SO 02

SO 03

Řez 2-2' - NOVÝ STAV

k. ú. 743500 Rudolice u Lanškrouna, p. č. 1560/2, p. č. 4138/2

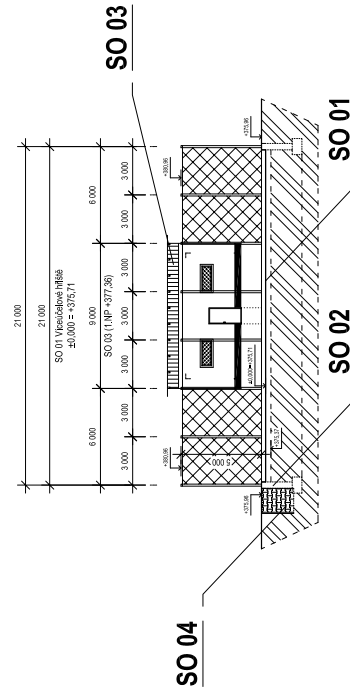

LEGENDA

- SO 1 - Viscelové hrábě, povrch - umělá tráva, Skladba celkem tl. 335mm.
 - umělá tráva s křemelovým výpalem tl. 15mm
 - Kobez z umělé trávy bude kládan na utvářené podklad s provedením vyznačením jednotlivých Prokeda (frakce 6/4) tl. 20mm
 - z přírodních kamínků s jácobou výškou zhruba (podíl) prachových částí max. díle plátých ustanovení ČSN; Rovnost 4mm pod 4m latic; Slupňi hnutí Edeř rth. 50MPa.
- SO 2 - Střešní konstrukce
 - z přírodních kamínků s jácobou výškou zhruba (podíl) prachových částí max. díle plátých ustanovení ČSN; Rovnost 4mm pod 4m latic; Slupňi hnutí Edeř rth. 50MPa.
 - z přírodních kamínků s jácobou výškou zhruba (podíl) prachových částí max. díle plátých ustanovení ČSN; Rovnost 4mm pod 4m latic; Slupňi hnutí Edeř rth. 50MPa.
 - z přírodních kamínků s jácobou výškou zhruba (podíl) prachových částí max. díle plátých ustanovení ČSN; Rovnost 4mm pod 4m latic; Slupňi hnutí Edeř rth. 50MPa.
- SO 3 - Konstrukční vrstva nazarubání - střešní (frakce 3/2) tl. 150 mm
 - noskovost menší než 0,2 (podíl prachových částí max. díle plátých ustanovení ČSN); Rovnost 15mm pod 4m latic; Slupňi hnutí Edeř rth. 30MPa.
 - filtrční podopovná vrstva - nevlákně kamenné frakce 0/32 tl. 50mm (neosazovací); Rovnost max. 20mm pod 4m latic; Slupňi hnutí hnutí Edeř rth. 25MPa.
 - Upravený podklad - rovinnost max. 20mm pod 4m latic; Slupňi hnutí hnutí Edeř rth. 15MPa.
- SO 4 - příkladě hnutí rasy v podkladě sklonu 0,5%, hnutí Edeř rth. 15MPa.

Alt.: Projekt:

Viscelové hřiště - Rudolice,
(Stavební úpravy stávajícího sportoviště)
k. ú. 743500 Rudolice u Lanškrouna, p. č. 1560/2, p. č. 4138/2
Obec Rudolice, č. p. 95, 561 25 Rudolice

General proj.: **PIKMA, s.r.o.,**
Alt.: Ing. M. Malý, Ph.D., ČKAIT 100 41 13
Projekt: Obec Rudolice,
Návrhový systém: Ing. M. Malý, Ph. D.,
ČKAIT 100 41 13

Design: Ing. M. Malý, Ph. D.,
Alt.: Ing. M. Malý, Ph.D., ČKAIT 100 41 13
Projekt: Obec Rudolice,
Návrhový systém: Ing. M. Malý, Ph. D.,
ČKAIT 100 41 13

Alt.: Projekt:
Design: Ing. M. Malý, Ph. D.,
Alt.: Ing. M. Malý, Ph.D., ČKAIT 100 41 13
Projekt: Obec Rudolice,
Návrhový systém: Ing. M. Malý, Ph. D.,
ČKAIT 100 41 13

Alt.: Projekt:
Design: Ing. M. Malý, Ph. D.,
Alt.: Ing. M. Malý, Ph.D., ČKAIT 100 41 13
Projekt: Obec Rudolice,
Návrhový systém: Ing. M. Malý, Ph. D.,
ČKAIT 100 41 13

Alt.: Projekt:
Design: Ing. M. Malý, Ph. D.,
Alt.: Ing. M. Malý, Ph.D., ČKAIT 100 41 13
Projekt: Obec Rudolice,
Návrhový systém: Ing. M. Malý, Ph. D.,
ČKAIT 100 41 13

Alt.: Projekt:
Design: Ing. M. Malý, Ph. D.,
Alt.: Ing. M. Malý, Ph.D., ČKAIT 100 41 13
Projekt: Obec Rudolice,
Návrhový systém: Ing. M. Malý, Ph. D.,
ČKAIT 100 41 13

Alt.: Projekt:
Design: Ing. M. Malý, Ph. D.,
Alt.: Ing. M. Malý, Ph.D., ČKAIT 100 41 13
Projekt: Obec Rudolice,
Návrhový systém: Ing. M. Malý, Ph. D.,
ČKAIT 100 41 13

Alt.: Projekt:
Design: Ing. M. Malý, Ph. D.,
Alt.: Ing. M. Malý, Ph.D., ČKAIT 100 41 13
Projekt: Obec Rudolice,
Návrhový systém: Ing. M. Malý, Ph. D.,
ČKAIT 100 41 13

Alt.: Projekt:
Design: Ing. M. Malý, Ph. D.,
Alt.: Ing. M. Malý, Ph.D., ČKAIT 100 41 13
Projekt: Obec Rudolice,
Návrhový systém: Ing. M. Malý, Ph. D.,
ČKAIT 100 41 13

Alt.: Projekt:
Design: Ing. M. Malý, Ph. D.,
Alt.: Ing. M. Malý, Ph.D., ČKAIT 100 41 13
Projekt: Obec Rudolice,
Návrhový systém: Ing. M. Malý, Ph. D.,
ČKAIT 100 41 13

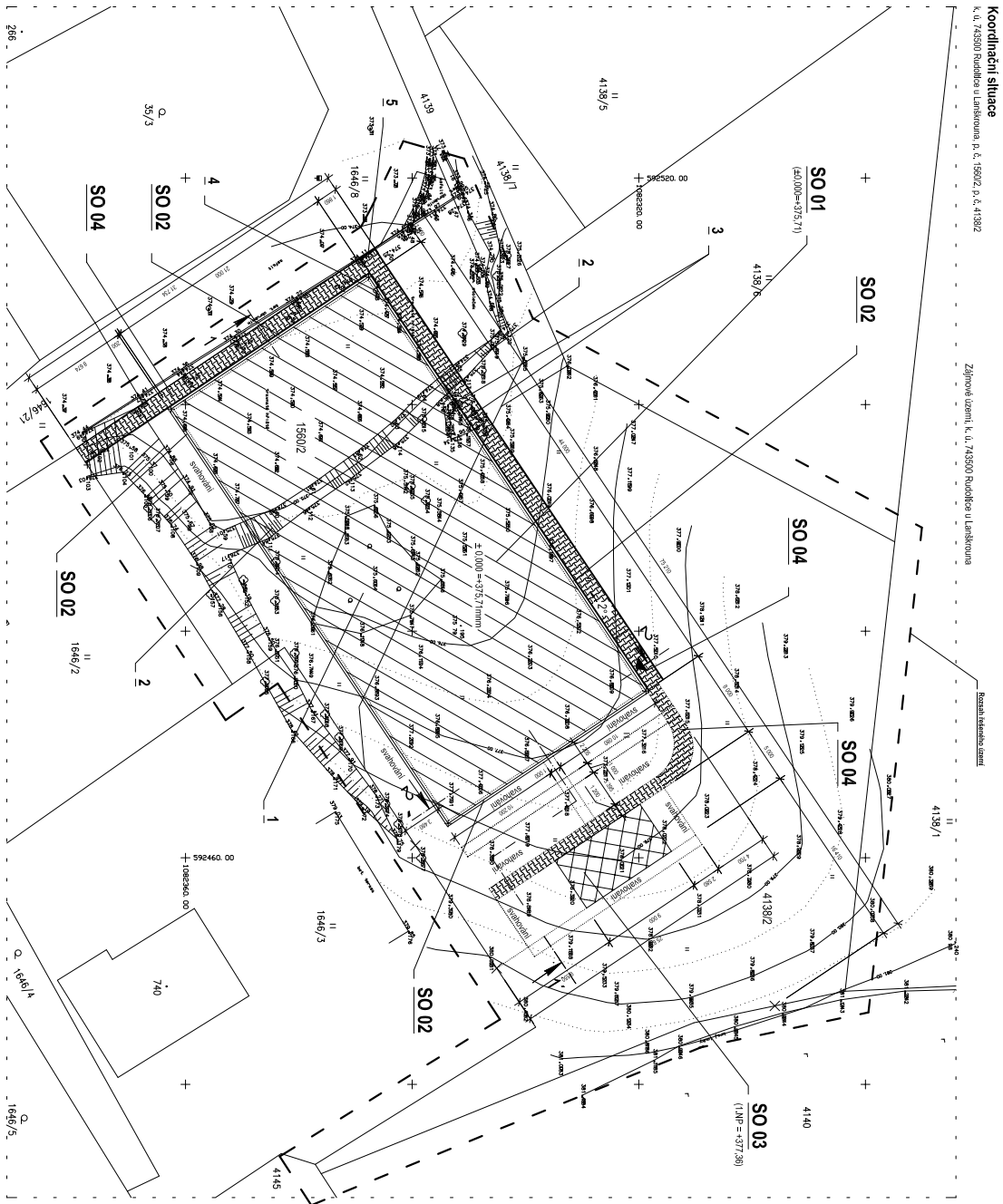

Koordinační situace
K. ú. 743500 Rudolfský u Lanškrouna, p. ú. 1580/2, p. ú. 4138/2

Zároveň území, k. ú. 743500 Rudolfský u Lanškrouna

Reálná měřičská situace

LEGENDA

- Zároveň území, k. ú. 743500 Rudolfský u Lanškrouna
- Reálná měřičská situace
- ▨ SO 01 - Městská ulička
- ▩ SO 03 - Objekt technického zázemí, včetně přílohy IS
- ▧ SO 04 - Zevněšní plochy

LEGENDA ZNAČEK

- 1 Síťový prostor - studie úpravy díla rozvodu stromů (vážení stromů, kříží a porostů), srovnání, KTV
- 2 Terénní dílny a trávy - studie úpravy díla rozvodu stromů, včetně srovnání, KTV
- 3 Bezpečnostní konstrukce (propastky, ohradění, odvodnění), zpevněné plochy - studie úpravy díla rozvodu stromů, včetně srovnání, KTV
- 4 Konečná situace - studie úpravy díla rozvodu stromů, příloha
- 5 Úprava stávajícího napojení - odvodnění, analýza důvodu a pod. - studie úpravy díla rozvodu stromů, KTV

- ✚ Konečný (výřezový) bod
 - ✚ Váno, váleč (SO 01 - městská ulička, uzavřená kroužková linie)
 - 379 k2 Podlaha - výškový - geometrické zamerlení informací charakter
 - 187 Podlaha - výškový, polohový, bod měření - geometrické zamerlení informací charakter
- Legenda symbolů objektů
- SO 02 - Objekt technického zázemí, včetně přílohy IS
 - SO 03 - Objekt technického zázemí, včetně přílohy IS
 - SO 04 - Zevněšní plochy

- Poznámky:**
- Stavbalet vyšetření místa (inert, kamenný soláček, cokoliv bezkva apod.) bude demontováno a uloženo na odpovídající místo.
 - Bude proveden stav, napojení a tlumovací tlumičovací zařízení.
 - Bude proveden úprava řídicího systému a odvodnění správně dle daného řešení území.



1:0,000 = 375,71mm
Soutěžový výkres S-JTSK
Výškový systém Bpv

Vznášetelové listy - Rudolfský

(Stavění úpravy stávajícího sportoviště)
K. ú. 743500 Rudolfský u Lanškrouna, p. ú. 1580/2, p. ú. 4138/2
Okres Rudolfský, č. p. 581 25 Rudolfský

PIKMA, s.r.o. **Okres Rudolfský**
Ing. M. Malý Ph. D., **Okres Rudolfský**
ČOAVT 100/4113

Dokumentace - KOORDINAČNÍ SITUACE
Vznášetelové listy - Rudolfský
(Stavění úpravy stávajícího sportoviště)

Objekt	C. Situace výřez	Stavbalet	№ 02
Stavění	Ing. Miroslav Malý Ph. D.	Ing. Miroslav Malý Ph. D.	C.21
Stavění	00000015	00000015	
Stavění	Administrace státní	Administrace státní	4-43418
Stavění	Stavění	Stavění	50000
Stavění	Stavění	Stavění	1500
Stavění	Stavění	Stavění	5

SO 01 - Půdorys - BASKETBAL, Sportovní hřiště o rozměrech 28x15m

k. ú. 743500 Rudolice u Lanškrouna, p. č. 1560/2, p. č. 4138/2, p. č. 4139, p. č. 4138/7

- Poznámka:
- Všechny čáry hřiště jsou 50mm široké, stejné barvy.
 - Barva čar modrá.

Základové konstrukce

- Hloubka záložení základových (betonových) konstrukcí děného sportoviště čími -1 600mm.

LEGENDA

- Venkovní hřiště pro BASKETBAL (KOŠKOVOU), půdorysné rozměry 28x15m, - umělé povrch s křemičitým pískem, tláka vlasu 15mm

Poznámka:

- Basketbal (košková), včetně vybavení hrací plochy se řídí pravidly České basketbalové federace.
- Prostor nad hrací plochou musí být min. 7m od povrchu hrací plochy výš.
- Konstrukce pro Basketbal (koškovou) budou demontovatelné a při jakémkoliv použití, zejména pak při hře nadou řádně kotveny k podkladu - k betonovému základu.
- Basketbalová (košková) konstrukce (celkem 2ks), přesah: 2250mm:
 - vyráběna z ocelových hliníkových profilů 115x100mm o síle stěny 4 až 6mm,
 - deska 1,8x1,05m s polyesterovou povrchovou úpravou, vyrobená z odolného laminátu, opatřena ochranným gumovým okrajem.
- baskebalový koš (ostový) - přišroubován skrze desku k základní celosvazetě hliníkové konstrukci. Součástí ocelového basketbalového koše je bílá nylonová síť o síle 6mm.
- Soudáristi dodávají a montáží jsou i zemní pouzdra a protirizové ochrany sloupků.

Kolováno v mm.

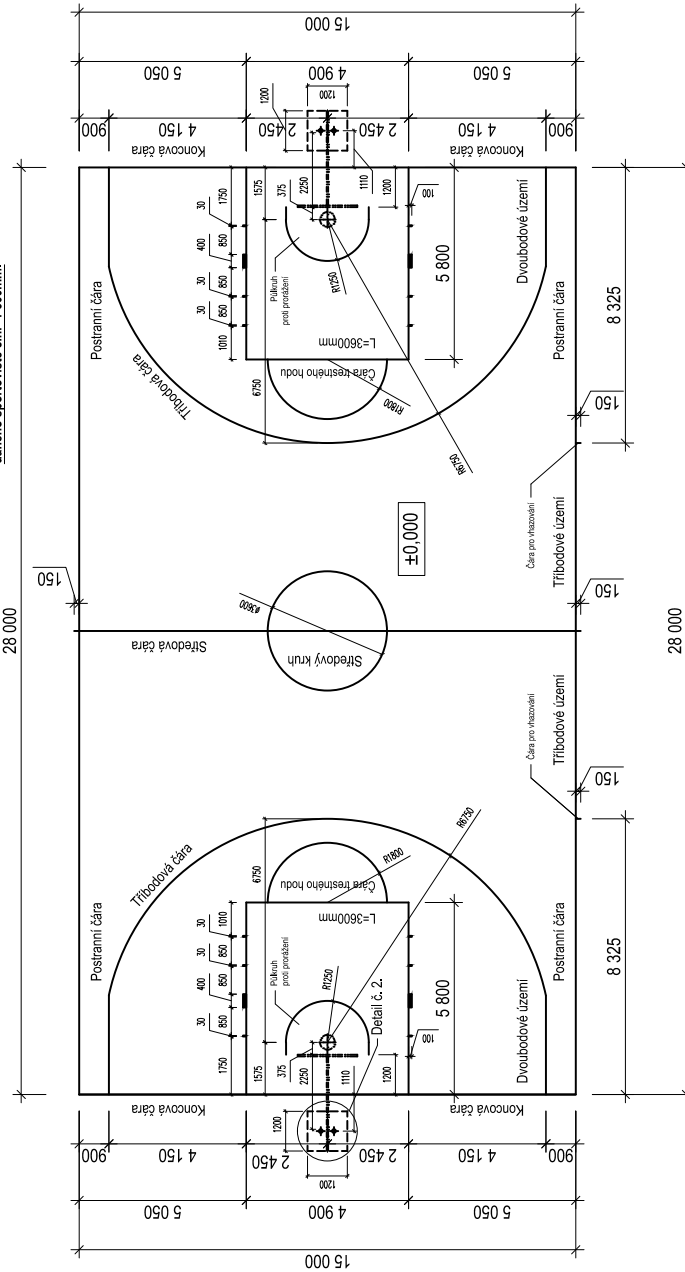

Víceúčelové hřiště - Rudolice

k. ú. 743500 Rudolice u Lanškrouna
p. č. 1560/2, p. č. 4138/2, p. č. 4139, p. č. 4138/7
Obec Rudolice, s.p. 95, 561 25 Rudolice

Generál, Proj.: PIKMA, s.r.o.

Adresní: Ing. M. Malí, Ph.D., ČKAIT 100 41 13

Objekt: Obec Rudolice

Projekt: Ing. M. Malí, Ph. D.

Projektant: Ing. M. Malí, Ph. D.

Objekt: ČKAIT 100 41 13

Objekt: D.1.1. Dokumentace stavebního objektu - Nový stav

Objekt: SO 01 - Půdorys BASKETBAL (28x15m)

Objekt: -Nový stav -

Objekt: Víceúčelové hřiště - Rudolice

Objekt: D.1.1.b) Architektonicko - stavební řešení, Výkresová část

Objekt: No.: D.1.1.b) 4.

Objekt: Ing. M. Malí, Ph. D.

Objekt: 10/02/2017.

Objekt: Dokumentace pro stavební řízení

Objekt: 23-4-AM

Objekt: 1:100

Objekt: 3.

Objekt: 3.

Objekt: 3.

Objekt: 3.

Objekt: 3.

Objekt: 3.

Objekt: 3.

Objekt: 3.

Objekt: 3.

Objekt: 3.

Objekt: 3.

Objekt: 3.

Objekt: 3.

Objekt: 3.

Objekt: 3.

Objekt: 3.

Objekt: 3.

Objekt: 3.

Objekt: 3.

Objekt: 3.

Objekt: 3.

Výtah – schodišťová plošina do podatelny obecního úřadu

Schodišťová výtahová plošina pro občany s postižením a seniory byla nově nainstalována v chodbě do podatelny obecního úřadu. Plošina je funkční pouze za asistence pracovnice obecního úřadu, kterou je nutné nejdříve přivolat zvonkem umístěným u dveří v přízemí vedle výtahové plošiny, viz fotografie. Schodišťový výtah byl radou obce vybrán z důvodu příznivější pořizovací ceny i nákladů spojených s jeho údržbou.



Dvě jarní divadelní představení v Rudolticích

Divadelní soubor Škeble – inscenace Baba

V pátek 8. března 2019 hostoval v naší obci divadelní soubor lanškrounského gymnázia Škeble. Na sále místního kulturního domu zahrál inscenaci Baba v hlavní roli s Martinem Burešem, v režii Jana Střechy.

Samotný soubor inscenaci definoval těmito slovy:

Kolektivní dílo souboru Škeble.

Pohádka pro malé i velké (ale raději velké).

Na místě nezáleží.

Čas je neurčitý.

Příběh je zmatený.

Souvislosti nechápeš.

Jinotaje nenajdeš.

To nevadí.

Na konci poznáš, kdo tě miluje a maká!

Tak hlavně nezlob!



Divadlo Ve středu – revue Sto let republiky

V pátek 5. dubna 2019 na sále místního kulturního domu představilo divadlo Ve středu svou revue Sto let republiky aneb dějiny s úsměvem v režii paní Růženy Šteflové. Nejednalo se o klasickou divadelní hru, ale o zábavný večer plný písniček, scének, poezie a vzpomínání na ne vždy lehkou cestu naší republiky. Také uspořádání hlediště odpovídalo tomuto večeru, diváci seděli u stůlů a k dobré pohodě jim bylo nabídnuto občerstvení.



Fotografie pořídil: Vladimír Provazník



Závody mladých hasičů v Rudolticích

V sobotu 20. dubna proběhl v u obecního úřadu v Rudolticích již čtvrtý ročník závodu požárnické všestrannosti mladých hasičů. Závodu se zúčastnilo patnáct družstev ze šesti sborů dobrovolných hasičů z Orlickoústecka. Spolu s dětmi z Rudoltic změřili své síly mladí hasiči z Dolního Třešňovce, Tatenic, Mistrovic, České Rybné a Brandýsa nad Orlicí.

O půl desáté byl závod zahájen slavnostním nástupem soutěžících, na kterém je přivítal starosta obce Ivo Kolomý a starosta sboru dobrovolných hasičů René Žáček. První družstvo odstartovalo v deset hodin a po pěti minutách byly startovány další.

Družstva byla rozdělena do dvou kategorií. V první kategorii závod absolvovali mladí hasiči ve věku od šesti do jedenácti let a v druhé kategorii mladí hasiči ve věku od jedenácti do patnácti let. Závodní trať byla pro mladší děti dlouhá bezmála dva kilometry a pro starší děti zhruba tři kilometry.

Startovalo se za obecním úřadem, odkud se děti po hrázi vydaly k druhému rybníku a pokračovaly dále k bývalé vodárně. Za vodárnou děti oběhly louku kolem lesa a pokračovaly po polní cestě zpět k obecnímu úřadu do cíle. Starší děti navíc musely absolvovat kilometrové prodloužení trati po lesní cestě, vedoucí pod Zámeckou horou.

Na závodní trati rozhodčí přezkoušeli znalosti a dovednosti mladých hasičů na šesti kontrolních stanovištích. Děti během závodu střílely ze vzduchovek, překonávaly překážku na laně, prováděly první pomoc, uvazovaly uzle, prověřily své znalosti z topografie a také z požární ochrany.

Chvilku před dvanáctou hodinou do cíle dorazilo poslední družstvo, a tak se v jednu hodinu mohlo přejít k vyhlášení výsledků. V mladší kategorii se na třetím místě umístilo domácí družstvo z Rudoltic, na druhém místě družstvo z České Rybné a na místě prvním Dolní Třešňovec. Ve starší kategorii se na třetím místě umístil Dolní Třešňovec, na druhém místě Česká Rybná a na prvním místě domácí družstvo z Rudoltic.

Akce proběhla za podpory Obce Rudoltice, která poskytla pro závodníky zázemí a štědrý příspěvek na ceny pro soutěžní družstva. Závod podpořili i další partneři. Všem srdečně děkujeme.

SDH Rudoltice

Volby do Evropského parlamentu

Informace pro občany České republiky o podmínkách hlasování ve volbách do Evropského parlamentu na území České republiky

Dne 17. ledna 2019 vyhlásil prezident republiky svým rozhodnutím č. 9/2019 Sb. volby do Evropského parlamentu. Volby do Evropského parlamentu na území České republiky upravuje zákon č. 62/2003 Sb., o volbách do Evropského parlamentu a o změně některých zákonů, ve znění pozdějších předpisů (dále jen „zákon“).

Kdy se budou volby do Evropského parlamentu na území České republiky konat? (§ 3 zákona)

v pátek 24. května 2019 od 14.00 hodin do 22.00 hodin

a v sobotu 25. května 2019 od 8.00 hodin do 14.00 hodin.

Za jakých podmínek má občan České republiky právo hlasovat ve volbách do Evropského parlamentu na území České republiky? (§ 5, § 28 a § 36 zákona)

Voličem je občan ČR, který alespoň 25. května 2019 dosáhne věku 18 let.

Volič může hlasovat, pouze pokud je zapsán v seznamu voličů pro volby do Evropského parlamentu, popřípadě hlasuje na voličský průkaz (viz níže) a nemá omezenou svobodu z důvodu ochrany zdraví nebo nemá omezenou svéprávnost k výkonu volebního práva.

Seznam voličů pro volby do Evropského parlamentu na území České republiky (§ 27 a 28 zákona)

Podmínkou výkonu volebního práva ve volbách do Evropského parlamentu je zápis voliče do seznamu voličů pro volby do Evropského parlamentu. Tento seznam vede obecní úřad, městský úřad, úřad městyse, magistrát statutárního města, které není územně členěno, úřad městské části nebo městského obvodu (dále jen „obecní úřad“) pro každé volby do Evropského parlamentu postupem daným zákonem. Nejpozději 40 dnů přede dnem voleb (14. dubna 2019) zanesou obecní úřad do seznamu voličů pro volby do Evropského parlamentu údaje ze stálého seznamu voličů. Tímto způsobem je každý občan ČR, který má právo volit ve volbách do Evropského parlamentu a má na území České republiky trvalý pobyt, zapsán automaticky do seznamu voličů pro volby do Evropského parlamentu.

Volič si může ověřit na obecním úřadě svůj zápis ve stálém seznamu voličů pro všechny druhy voleb na území České republiky nebo později (po 14. dubnu 2019) svůj zápis přímo v seznamu voličů pro volby do Evropského parlamentu.

Ve věcech chyb a nedostatků v seznamu voličů pro volby do Evropského parlamentu se lze, pokud žádosti o opravu nevyhoví sám obecní úřad, do 30 dnů přede dnem voleb (do 24. dubna 2019) domáhat podle zákona č. 150/2002 Sb., soudní řád správní, ve znění pozdějších předpisů, rozhodnutí soudu o provedení opravy nebo doplnění seznamu.

Obecní úřad do seznamu voličů pro volby do Evropského parlamentu dále nejpozději 20 dnů přede dnem voleb (4. května 2019) zanese voliče, kteří nemají ve správním obvodu tohoto obecního úřadu trvalý pobyt, ale kteří v jeho obvodu

- a. jsou v nemocnici, porodnici, sanatoriu, ústavu sociální péče nebo v obdobném ústavu a zařízení, nebo
- b. jsou v policejní cele, v místě výkonu vazby nebo v místě výkonu trestu odnětí svobody, a kteří byli obecnímu úřadu nahlášení velitelem nebo správcem příslušného zařízení; ten zároveň o zápise informuje obecní úřad v místě trvalého pobytu voliče. O tento zápis by měl volič požádat pouze v případě, kdy je jeho pobyt ve dny voleb v některém z uvedených zařízení zřejmý, neboť následné změny spočívající v dopsání voliče do seznamu voličů pro volby do Evropského parlamentu v místě jeho trvalého pobytu již nelze provádět. (Není-li pobyt v zařízení ve dny voleb zřejmý, doporučujeme voliči požádat si o voličský průkaz – viz níže.)

Jak postupovat, když se volič přestěhuje? (§ 28 zákona)

1. Pokud volič změni obec trvalého pobytu v rámci území České republiky po zápisu do seznamu voličů pro volby do Evropského parlamentu (tj. po 14. dubnu 2019) bude na obecním úřadě v místě předchozího bydliště automaticky vyškrtnut ze seznamu voličů pro volby do Evropského parlamentu. Aby volič mohl ve volbách do Evropského parlamentu hlasovat v místě nového trvalého pobytu, je třeba, aby u obecního úřadu v místě předchozího trvalého pobytu požádal o potvrzení o vyškrtnutí. Toto potvrzení je nutné předložit obecnímu úřadu v místě nového bydliště nejpozději do 22. května 2019 nebo ve dny voleb okrskové volební komisi ve volební místnosti v místě nového bydliště. Zároveň musí volič prokázat své právo hlasovat ve volebním okrsku (občanským průkazem s odděleným rohem a potvrzením o změně místa trvalého pobytu nebo novým občanským průkazem s aktuálními údaji). Volič, který se přestěhuje v rámci území ČR před 14. dubnem 2019, nemusí činit žádný úkon; stejně tak volič, který se přestěhuje v rámci téže obce, resp. městské části nebo městského obvodu.
2. Pokud volič po návratu na území České republiky ze zahraničí, kde byl veden ve zvláštním seznamu voličů na zastupitelském úřadě, hodlá hlasovat ve volbách, musí požádat zastupitelský úřad o vyškrtnutí ze zvláštního seznamu voličů. Zastupitelský úřad mu o vyškrtnutí vydá potvrzení. Toto potvrzení je nutné předložit obecnímu úřadu v místě trvalého pobytu nejpozději do 22. května 2019 nebo v dny voleb okrskové volební komise ve volební místnosti příslušné podle místa trvalého pobytu.

Kde lze hlasovat?(§ 36 zákona)

1. Volič hlasuje ve volební místnosti na území obce, u jejíhož obecního úřadu je zapsán v seznamu. Je-li v obci více volebních okrsků, hlasuje volič v té volební místnosti, kam podle místa svého bydliště patří. Starosta obce zveřejní nejpozději do 9. května 2019 způsobem v místě obvyklým (většinou na úřední desce obce), které části obce náležejí do jednotlivých volebních okrsků, a uvede adresy volebních místností.
2. Volič může požádat ze závažných, zejména zdravotních, důvodů obecní úřad a ve dnech voleb svoji okrskovou volební komisi o to, aby mohl hlasovat mimo volební místnost. Okrsková volební komise však může vysílat své členy s přenosnou volební schránkou pouze v rámci svého volebního okrsku. Na základě žádosti vyše okrsková volební komise k voliči dva své členy s přenosnou volební schránkou, úřední obálkou a hlasovacími lístky. Při hlasování postupují členové okrskové volební komise tak, aby byla zachována tajnost hlasování.
3. Volič může hlasovat v jakékoli volební místnosti na území České republiky, musí však ve volební místnosti (kromě prokázání své totožnosti a občanství) odevzdat okrskové volební komisi voličský průkaz (viz níže).

Jak si může volič opatřit voličský průkaz?(§ 30 zákona)

Volič, který nemůže nebo nehodlá volit ve svém volebním okrsku, může požádat o voličský průkaz. S voličským průkazem může volič hlasovat v jakémkoliv volebním okrsku na území ČR. Voličský průkaz vydává obecní úřad příslušný podle místa pobytu voliče (tj. ten, u kterého je volič zapsán v seznamu).

Volič může požádat o voličský průkaz ode dne vyhlášení voleb, a to:

- osobně nejpozději 22. května 2019 do 16 hodin nebo
- písemně tak, aby byla žádost doručena obecnímu úřadu nejpozději 17. května 2019 v 16 hodin. Písemná žádost musí být opatřena úředně ověřeným podpisem voliče nebo zaslána v elektronické podobě prostřednictvím datové schránky (nestačí pouhý email).

Obecní úřad předá voliči voličský průkaz nejdříve 9. května 2019, a to buď voliči osobně, nebo osobě, která se prokáže plnou mocí s ověřeným podpisem voliče žádajícího o vydání voličského průkazu, anebo jej voliči zašle.

Jarní zprávy ze ZŠ

Dětský maškarní karneval

V sobotu 16. 3. 2019 se v sále Obecního úřadu v Rudolticích uskutečnil již tradiční dětský maškarní karneval, který pro širokou veřejnost pořádá naše škola. V krásně vyzdobeném sálu byl pro děti i jejich nejbližší připraven bohatý program se soutěžemi, tancováním a tombolou. Celou akci provázela osvědčená dvojice – pan Jasanský, moderátor, a pan Svoboda, který měl na starost ozvučení. Těší nás, že i přes konání několika karnevalů v okolí byla účast na tom našem opět velmi početná a věříme, že se všichni jeho návštěvníci dobře bavili a byli spokojení.

Děkujeme všem sponzorům za finanční příspěvky na karneval, Obci Rudoltice za poskytnutí prostorů pro jeho konání a všem zaměstnancům školy za organizaci celé akce a jejich účast na ní! Děkuji také panu Provazníkovi za fotografie, které na akci pořídil a dal nám je k dispozici!

Těšíme se na další v roce 2020!

Pavel Dvořáček, ředitel školy



Karneval

Den otevřených dveří v základní škole

Již druhý Den otevřených dveří v tomto školním roce proběhl v naší základní škole ve čtvrtek 28. března 2019. Zatímco ten první byl především zaměřen na možnost prohlídky nové přístavby školy a jejich nově zrekonstruovaných prostorů, ten druhý nabídl návštěvníkům možnost seznámit se s aktivitami školy, s pracemi žáků ve škole i školní družině, nabídkou zájmových činností i získat informace k průběhu vzdělávání na škole. Cílem akce bylo také umožnit rodičům budoucích prvňáčků informovat se o organizaci zápisu do 1. třídy, průběhu školního roku, ukázat jim způsob výuky ve škole i jim nabídnout možnost zeptat se vedení školy na vše, co je zajímavé. Zajímavostí Dne otevřených dveří byla „ukázková“ hodina v 1. třídě, kterou pro rodiče i návštěvníky školy připravila s prvňáčky třídní učitelka paní Olga Skalická. Během ní děti předvedly, co vše se již od začátku školního roku naučily a co již umí. Pro všechny návštěvníky byla opět k dispozici školní „kavárnička“, kde si mohli posedět u kávy a dobrého koláče a popovídat si o svých dojmech z návštěvy školy. Nás těší zájem návštěvníků a věříme, že podobné akce mají pro školu smysl a pomáhají s její propagací.

Pavel Dvořáček, ředitel školy



Den otevřených dveří

Noc s Andersenem 29. března 2019

Velmi oblíbenou akcí rudoltických školáků je společné nocování v mateřské škole s názvem NOC S ANDERSENEM. Akce je zaměřená na znalost pohádek, na práci s literárním textem, na literární hádanky a luštěnky kdy je důležitá spolupráce dětí při řešení netradičních úkolů. Spoustu legrace si užijí i při oblíbené hře sirkovaná, kdy porovnávají svoje dovednosti se svými pedagogy. Po splnění všech úkolů na děti čeká noční procházka s lampióny. Po návratu se zachumljají se svými plyšáčky do spacáků a usínají při předčítání pohádek. Ráno odchází domů plni zážitků i s malou odměnou za svoje snažení.

Marcela Krystlová, DiS.

Turnaj v minifotbale žáků 5. tříd ZŠ

Na pozvání DDM Damián Lanškroun, který byl pořadatelem akce, se naše škola zúčastnila 3. dubna 2019 ve sportovní hale na „Střelnici“ v Lanškrouně turnaje v minikopané žáků 5. tříd. V konkurenci všech lanškrounských škol se naši hráči rozhodně neztratili a po bojovném a kolektivním výkonu obsadili nakonec pěkné druhé místo. Začátkem května se budeme účastnit oblastního kola v malé kopané McDonald's Cupu v Jablonném nad Orlicí, a tak věřím, že naše hráče tento úspěch povzbudí a pomůže jim při zápasech, které je čekají.

Pavel Dvořáček, ředitel školy

Zápis do 1. třídy

V úterý 9. dubna 2019 proběhl v naší základní škole Zápis do 1. třídy pro školní rok 2019/2020. Podobně jako v minulých letech jsme i letos přivítali předškoláčky a jejich rodiče v pohádkově nazdobené škole. Děti společně se svými průvodci, žáky páté třídy, kteří byli oděni do kostýmů pohádkových postav, procházely jednotlivé učebny (království), kde plnily pohádkové úkoly. Jejich názvy jako Povídanek, Počítánek a další naznačují, co je zde čekalo a s jakými úkoly se musely děti během své cesty k cíli popasovat. Těší nás, že všechny své pohádkové úkoly zvládly a mohly si tak na závěr vedle zážitků odnést i připravené dárky a pamětní list. Po celou dobu Zápisu měli návštěvníci k dispozici občerstvení v naší školní „kavárničce“, kde se mohli posilnit i si sdělit své dojmy a zážitky ze zápisu. Věříme, že se všem návštěvníkům v naší pohádkové škole líbilo a že na tento den budou rádi vzpomínat.

Zápisu se zúčastnilo 11 předškoláček a my už se těšíme se na nové prvňáčky, se kterými se potkáme v září tohoto roku.

Děkují vedení Obce Rudoltice za dárky pro budoucí prvňáčky, paní vychovatelce ŠD Marcelu Krystlové a dětem z keramického kroužku za výrobky k zápisu i všem kolegyním za jeho organizaci.

Pavel Dvořáček, ředitel školy

Muzikál

Žáci 5. ročníku navštívili dne 10. dubna nové kulturní centrum L'ART v Lanškrouně. Zhlédli zde muzikál Pověsti české aneb Pohádky pod Řípem. V hlavních rolích se představili známí umělci Eva Hrušková a Jan Přeučil. S pomocí loutek, tance a zpěvu nám přiblížili různé významné historické události. Čerpali z knihy Aloise Jiráska Staré pověsti české. Zajímavé byly například Dívčí válka a Libušina prorocství. Samotní umělci po skončení představení byli ochotni žákům odpovědět na zvědavé otázky, ukázat jim samotné loutky, také se neváhali s dětmi vyfotit. Velice se tak těšíme na další poutavé představení v těchto nových prostorách kulturního centra.

uč. Květoslava Lidmilová



Zápis do první třídy



Turnaj v minifotbale DDM Damián



Noc s Andersenem



Jarní školkování

Jaro již máme v plném rozpuku. Někdy se může zdát, že k nám již zavítalo léto. Příroda se ale snad umoudří a na pravé léto si ještě pár měsíců počkáme. Do té doby ve školce čeká děti ještě spousta aktivit. Nyní mi ale dovoluňte ohlédnout se za posledními zimními měsíci. Měsíc únor jsme strávili vyprávěním o zvířátkách, která potřebují v zimě naši pomoc.

V březnu, měsíci knihy, jsme se věnovali našim oblíbeným knížkám. Děti si mohly do školky donést knihu a tu kamarádům ukázat. S paní učitelkou si je prohlížely a četly si z nich pohádky. Toto téma jsme završili návštěvou místní knihovny. Děti z Berušek i ze Sluníček přivítala paní knihovnice Brejšová, která je seznámila s chodem knihovny. Také jim přečetla pohádku a děti si poté mohly samotné knihy prohlédnout. Paní knihovnici děkujeme!

V březnu jsme zažili ale spoustu dalších věcí. Velkou akcí, která nás čekala, byl tradiční Karneval. Opět se vydařil. Děti nadšeně soutěžily, tančily a celé odpoledne si náramně užily. Na koho se usmálo štěstí, vyhrál odměnu ve velké i malé tombole. Zdárně jsme ukončili plavání předškoláků. 10 lekcí je za námi. Jako odměnou byl dětem krásný diplom a sladká dobrota za skvěle odvedený výkon. Děti si plavání velmi užívaly a plavecký bazén v České Třebové se už teď těší na další naše „plaváčky“. V tomto měsíci k nám také zavítalo divadlo JOJO, které nám s sebou přivezlo pohádku „Trampoty čarodějky Čarymůry“. V pohádce se děti učily správnému chování a připomněly si kouzelná slůvka – prosím, děkuji, mám tě ráda.... Na jarních dílnách vytvořili rodiče se svými dětmi krásně jarně velikonoční výrobky, kterými se děti pochlubily na jarní výstavě. I tam jsme se šli podívat. I tento měsíc k nám zavítalo divadlo „Sluníčko“, které nám zahrálo pohádku „Budka v poli“. Máme za sebou zápis do 1. třídy a nyní se již chystáme na čarodějnické rejdnění, kterým zakončíme měsíc duben. Do konce roku se můžeme těšit na ještě mnoho zajímavého. V květnu oslavíme svátek maminek „Srdíčkovým dnem“, kde se děti představí s připraveným programem, na kterém již pilně pracují. Čeká nás fotografování a také ZÁPIS DO MŠ.

Žádost o přijetí do mateřské školy si mohou rodiče vyzvednout od 23. 4. 2019 v MŠ v obou odděleních.

Kritéria pro přijímání dětí do mateřské školy najdete na našich webových stránkách (www.zsrudoltice.cz). Budou využita v případě, kdy počet žádostí o přijetí k předškolnímu vzdělávání v daném roce překročí stanovenou kapacitu maximálního počtu dětí pro mateřskou školu. Dítě nemusí být u zápisu přítomno.

Do konce školního roku stihneme ještě jedno divadlo, oslavu Dětského dne, prožijeme Barevný týden, den s IZS, a hlavně vyrazíme na výlet. Na ten se už děti velmi těší. I letos nás čeká loučení s předškoláky. Ač je to loučení smutné, všichni si tento den užijeme a děti si jej budou dlouho pamatovat.

Mgr. Blanka Matějková
vedoucí učitelka MŠ



Základní škola a mateřská škola Rudoltice



ZÁPIS do MŠ

15. května 2019

od 8:00 hodin do 16:00 hodin

K zápisu přinese zákonný zástupce:

- vyplněnou žádost o přijetí do mateřské školy
- vyplněný evidenční list, včetně písemného vyjádření dětského lékaře
- rodný list dítěte
- občanský průkaz zákonného zástupce

Žádost o přijetí do mateřské školy si mohou rodiče vyzvednout do začátku zápisu v obou odděleních MŠ. Kritéria pro přijímání dětí do mateřské školy naleznete na webových stránkách školy (www.zsrudoltice.cz).

Dítě nemusí být u zápisu přítomno.



Usnesení Rady obce Rudoltice č. RO/2019/2/21

z 21. 2. 2019

USNESENÍ č. RO/1/2019/2/21

Rada obce Rudoltice schvaluje navržený program jednání.

USNESENÍ č. RO/2/2019/2/21

Rada obce Rudoltice schvaluje uzavření Smlouvy o odvádění odpadních vod kanalizací č. 4/2019/OV uzavřenou mezi obcí a Z. B. bytem XXX, jejímž předmětem je vypouštění odpadních vod z č. p. XXX na p. p. č. XXX v k. ú. Rudoltice u Lanškrouna do kanalizace ve vlastnictví obce, a která je nedílnou součástí tohoto usnesení.

USNESENÍ č. RO/3/2019/2/21

Rada obce Rudoltice v souladu s § 39 odst. 1 zák. č. 128/2000 Sb., o obcích (obecní zřízení), ve znění pozdějších předpisů schvaluje zveřejnění záměru prodeje části p. p. č. 3247/2 v k. ú. Rudoltice u Lanškrouna dle výkresu, který je nedílnou součástí tohoto usnesení, a pověřuje obecní úřad ke zveřejnění záměru prodeje na úřední desce.

USNESENÍ č. RO/5/2019/2/21

Rada obce Rudoltice schvaluje uzavření Dodatku č. 1 Smlouvy o poskytnutí pobytové sociální služby chráněné bydlení s účinností od 1. 2. 2019 mezi obcí a Domovem u studánky, se sídlem Anenská Studánka 41, 563 01 Lanškroun, IČ 00854310, jehož předmětem je uzavření smlouvy na dobu neurčitou pro pobyt v tomto domově pro p. XXX, jejímž opatrovníkem je Obec Rudoltice, a který je nedílnou součástí tohoto usnesení.

USNESENÍ č. RO/6A/2019/2/21

Rada obce Rudoltice schvaluje uzavření dodatku č. 1 k NS č. 616/11, 618/10, 623/2, dodatku č. 2 k NS č. 603/2, 604/12, 626/4, dodatku č. 4 k NS č. 611/8, dodatku č. 6 k NS č. 615/5, 615/8, 615/13, dodatku č. 8 k NS č. 623/12, dodatku č. 9 k NS č. 603/9, dodatku č. 11 k NS č. 619/12, 624/2, dodatku č. 13 k NS č. 263/8, dodatku č. 31 k NS č. 610/4, dodatku č. 33 k NS č. 624/3 a pověřuje starostu obce k jejich podpisu.

USNESENÍ č. RO/6B/2019/2/21

Rada obce Rudoltice projednala návrh dohody o ukončení nájmu bytu mezi obcí Rudoltice na straně jedné, jako pronajímatelem a paní J. P., trvale bytem XXX, na straně druhé, jako nájemcem, jež je nedílnou součástí tohoto usnesení a jejímž předmětem je ukončení nájmu bytu č. XXX v bytovém domě čp. XXX, v obci Rudoltice k datu 28. 2. 2019 a rozhodla její uzavření schválit. Rada obce Rudoltice pověřuje starostu obce k jejímu podpisu.

USNESENÍ č. RO/6C/2019/2/21

Rada obce Rudoltice schvaluje uzavření NS č. 617/7 s paní J. P., bytem XXX a pověřuje starostu obce k jejímu podpisu.

Rada obce Rudoltice schvaluje uzavření NS č. 609/4 s paní P. D., bytem XXX a pověřuje starostu obce k jejímu podpisu.

Mgr. Ivo Kolomý, v. r., starosta
Jolana Kobzová, v. r., místostarostka

Usnesení Rady obce Rudoltice č. RO/2019/3/7

z 7. 3. 2019

USNESENÍ č. RO/1/2019/3/7

Rada obce Rudoltice schvaluje navržený program jednání.

USNESENÍ č. RO/2/2019/3/7

Rada obce Rudoltice schvaluje uzavření Smlouvy o odvádění odpadních vod kanalizací č. 5/2019/OV mezi obcí a Z. J. bytem XXX, jejímž předmětem je vypouštění odpadních vod z p. p. č. XXX v k. ú. Rudoltice u Lanškrouna do kanalizace ve vlastnictví obce, a která je nedílnou součástí tohoto usnesení.

USNESENÍ č. RO/3/2019/3/7

Rada obce Rudoltice schvaluje uzavření Pojistné smlouvy o skupinovém úrazovém pojištění podle sazby 3 UX mezi obcí a Kooperativa pojišťovnou, a. s., Vienna Insurance Group, se sídlem Pobřežní 665/21, 186 00 Praha 8, IČ 47116617, jejímž předmětem je roční skupinové úrazové pojištění členů sboru dobrovolných hasičů Rudoltice, a která je nedílnou součástí tohoto usnesení.

USNESENÍ č. RO/4/2019/3/7

Rada obce Rudoltice schvaluje bezplatné použití sálu Místního kulturního domu v Rudolticích pro konání Dětského karnevalu dne 13. 3. 2019 jehož organizátorem je Základní škola a mateřská škola Rudoltice.

USNESENÍ č. RO/5/2019/3/7

Rada obce Rudoltice schvaluje uzavření Smlouvy na divadelní představení mezi obcí a Divadelním spolkem Divadlo Ve středu s. z. Lanškroun se sídlem Vančurova 461, 563 01 Lanškroun, IČ 26672758, jejímž předmětem je divadelní vystoupení na sále místního kulturního domu v Rudolticích dne 5.4.2019 v 19.00 hodin za cenu 4.000,- Kč, a která je nedílnou součástí tohoto usnesení.



USNESENÍ č. RO/6/2019/3/7

Rada obce Rudoltice schvaluje uzavření Smlouvy na provádění komunálních služeb mezi obcí a společností VISION Rudoltice, s.r.o., se sídlem Rudoltice 95, IČ 64254470, jejímž předmětem je poskytování komunálních a dalších služeb společností VISION Rudoltice s.r.o. obci Rudoltice, a která je nedílnou součástí tohoto usnesení.

USNESENÍ č. RO/7A/2019/3/7

Rada obce Rudoltice schvaluje uzavření dodatku č. 1 k NS č. 264/10, 601/12, 620/10, dodatku č. 2 k NS č. 262/7, 612/6, dodatku č. 3 k NS č. 601/6, dodatku č. 4 k NS č. 602/1, dodatku č. 5 k NS č. 276/3, 601/1, dodatku č. 6 k NS č. 627/2, 628/4, dodatku č. 7 k NS č. 602/3, 620/6, dodatku č. 9 k NS č. 627/4, dodatku č. 11 k NS č. 621/7, dodatku č. 12 k NS č. 614/8, dodatku č. 14 k NS č. 263/8, 627/1, dodatku č. 18 k NS č. 610/11, dodatku č. 32 k NS č. 610/4, dodatku č. 34 k NS č. 624/3, dodatku č. 35 k NS č. 624/8 a pověřuje starostu obce k jejich podpisu.

USNESENÍ č. RO/7B/2019/3/7

Rada obce Rudoltice revokuje usnesení č. RO/6B/2019/2/21, které bylo schválené radou obce dne 21. 2. 2019.

USNESENÍ č. RO/7C/2019/3/7

Rada obce Rudoltice projednala návrh dohody o ukončení nájmu bytu mezi obcí Rudoltice na straně jedné, jako pronajímatelem a paní J. P., trvale bytem XXX, na straně druhé, jako nájemcem, jež je nedílnou součástí tohoto usnesení a jejímž předmětem je ukončení nájmu bytu č. XXX v bytovém domě čp. XXX, v obci Rudoltice k datu 28. 2. 2019 a rozhodla její uzavření schválit. Rada obce Rudoltice pověřuje starostu obce k jejímu podpisu.

USNESENÍ č. RO/7D/2019/3/7

Rada obce Rudoltice projednala návrh dohody o ukončení nájmu bytu mezi obcí Rudoltice na straně jedné, jako pronajímatelem a paní J. P., trvale bytem XXX, na straně druhé, jako nájemcem, jež je nedílnou součástí tohoto usnesení a jejímž předmětem je ukončení nájmu bytu č. XXX v bytovém domě čp. XXX, v obci Rudoltice k datu 14. 3. 2019 a rozhodla její uzavření schválit. Rada obce Rudoltice pověřuje starostu obce k jejímu podpisu.

USNESENÍ č. RO/7E/2019/3/7

Rada obce Rudoltice schvaluje uzavření NS č. 264/2 s paní M. R., bytem XXX a pověřuje starostu obce k jejímu podpisu.

Rada obce Rudoltice schvaluje uzavření NS č. 611/2 s paní T. P., bytem XXX a pověřuje starostu obce k jejímu podpisu.

Rada obce Rudoltice schvaluje uzavření NS č. 605/11 s panem K. M., bytem XXX a pověřuje starostu obce k jejímu podpisu.

USNESENÍ č. RO/8/2019/3/7

Rada obce Rudoltice schvaluje rozpočtové opatření č. 1/2019 ze dne 7. 3. 2019 jehož předmětem je přijatá dotace na Hravou družinu, finanční vypřádání voleb, přeúčtování krizové stavu, služby, a které je nedílnou součástí tohoto usnesení.

USNESENÍ č. RO/9/2019/3/7

Rada obce Rudoltice v souladu s § 39 odst. 1 zák. č. 128/2000 Sb., o obcích (obecní zřízení), ve znění pozdějších předpisů schvaluje zveřejnění záměru prodeje p. p. č. 3451/2 v k. ú. Rudoltice u Lanškrouna dle nákresu, který je nedílnou součástí tohoto usnesení, a pověřuje obecní úřad ke zveřejnění záměru prodeje na úřední desce.

Mgr. Ivo Kolomý, v. r., starosta
Jolana Kobzová, v. r., místostarostka

Usnesení Rady obce Rudoltice č. RO/2019/3/21

z 21. 3. 2019

USNESENÍ č. RO/1/2019/3/21

Rada obce Rudoltice schvaluje navržený program jednání.

USNESENÍ č. RO/2/2019/3/21

Rada obce Rudoltice schvaluje uzavření Licenční smlouvy o veřejném provozování mezi obcí a OSA Ochranným svazkem autorským pro práva k dílům hudebním, z. s. se sídlem 160 56 Praha 6 – Bubeneč, Č. armády 20, IČ 63839997, jejímž předmětem je provozování hudební produkce dne 29. 9. 2018 při oslavě Mezinárodního dne seniorů v celkové výši 1.316,- Kč vč. DPH, a která je nedílnou součástí tohoto usnesení.

USNESENÍ č. RO/3/2019/3/21

Rada obce Rudoltice schvaluje uzavření darovací smlouvy mezi Obcí Rudoltice jako dárcem a společností ACTIVITY Lanškroun o. s. se sídlem Svojsíkova 1088, 563 01 Lanškroun, IČO 22823662 jako obdarovaným, ve výši 5.000,- Kč.

USNESENÍ č. RO/4/2019/3/21

Rada obce Rudoltice schvaluje rozpočtové opatření č. 3/2019 ze dne 31. 3. 2019 jehož předmětem je souhrnný dotační vztah a navýšení veřejné služby policie, a které je nedílnou součástí tohoto usnesení.

USNESENÍ č. RO/5/2019/3/21

Rada obce Rudoltice schvaluje uzavření NS č. 612/7 s paní J. J., bytem XXX a pověřuje starostu obce k jejímu podpisu.

Rada obce Rudoltice schvaluje uzavření NS č. 601/6 s paní M. Š., bytem XXX a pověřuje starostu obce k jejímu podpisu.

Mgr. Ivo Kolomý, v. r., starosta
Jolana Kobzová, v. r., místostarostka



Usnesení Rady obce Rudoltice č. RO/2019/4/4

z 4. 4. 2019

USNESENÍ č. RO/1/2019/4/4

Rada obce Rudoltice schvaluje navržený program jednání.

USNESENÍ č. RO/2/2019/4/4

Rada obce Rudoltice schvaluje uzavření Smlouvy o odvádění odpadních vod kanalizací č. 6/2019/OV mezi obcí a M. P. bytem XXX, jejímž předmětem je vypouštění odpadních vod z p. p. č. XXX v k. ú. Rudoltice u Lanškrouna do kanalizace ve vlastnictví obce, a která je nedílnou součástí tohoto usnesení.

USNESENÍ č. RO/3/2019/4/4

Rada obce Rudoltice projednala cenovou nabídku zasloupanou společností Asseco Solutions a. s. se sídlem Zelený pruh 1560/99, 140 02 Praha 4, IČ 64949541, jejímž předmětem je nabídka implementace aplikace pro evidenci smluv za celkovou cenu 32.670 Kč vč. DPH, jež je nedílnou součástí tohoto usnesení, a kterou Rada obce Rudoltice schvaluje.

USNESENÍ č. RO/4A/2019/4/4

Rada obce Rudoltice revokuje usnesení rady obce č. RO/5A/2018/05/31 ze dne 31.5.2018, jehož předmětem bylo uzavření Smlouvy o zřízení služebnosti inženýrské sítě, důvodem je změna vlastníka p. p. č. XXX v k. ú. Rudoltice u Lanškrouna.

USNESENÍ č. RO/4B/2019/4/4

Rada obce Rudoltice schvaluje uzavření Smlouvy o zřízení služebnosti inženýrské sítě mezi obcí J. Z. trvale bytem XXX, jejímž předmětem je zřízení služebnosti inženýrské sítě na p. p. č. XXX v k. ú. Rudoltice u Lanškrouna, a která je nedílnou součástí tohoto usnesení.

USNESENÍ č. RO/5/2019/4/4

Rada obce Rudoltice schvaluje uzavření Darovací smlouvy mezi obcí a Sdružením hasičů Čech, Moravy a Slezska sbor dobrovolných hasičů se sídlem Rudoltice 95, IČ 61238333, v celkové výši 20.000,- Kč, která je nedílnou součástí tohoto usnesení.

USNESENÍ č. RO/6/2019/4/4

Rada obce Rudoltice projednala cenovou nabídku zasloupanou Martinem Hlaváčkem se sídlem Bezděkov 1344, 560 02 Česká Třebová, IČ 76266435, jejímž předmětem je cenová nabídka technického dozoru stavby „Chodník podél komunikace III/31513 v Rudolticích v celkové výši 15.200,- Kč za měsíc, která je nedílnou součástí tohoto usnesení. Rada obce Rudoltice realizaci nabídky schvaluje.

USNESENÍ č. RO/7A/2019/4/4

Rada obce Rudoltice revokuje část usnesení č. RO/5/2019/3/21, které bylo schváleno radou obce dne 21. 3. 2019 – „uzavření NS č. 612/7 s paní J. J., bytem XXX a pověřuje starostu obce k jejímu podpisu“.

USNESENÍ č. RO/7B/2019/4/4

Rada obce Rudoltice schvaluje uzavření dodatku č. 5 k NS č. 612/7 a pověřuje starostu obce k jejich podpisu.

USNESENÍ č. RO/7C/2019/4/4

Rada obce Rudoltice schvaluje uzavření dodatku č. 1 k NS č. 261/5, jehož předmětem je sleva z nájmu za výkon funkce domovního důvěrníka v roce 2018 a pověřuje starostu obce k jeho podpisu.

USNESENÍ č. RO/7D/2019/4/4

Rada obce Rudoltice bere na vědomí výpověď z nájmu bytu č. 7 v bytovém domě čp. 261 v obci Rudoltice ze dne 27. 3. 2019.

USNESENÍ č. RO/7E/2019/4/4

Rada obce Rudoltice schvaluje uzavření dodatku č. 1 k NS č. 602/12, 624/9, dodatku č. 2 k NS č. 261/5, dodatku č. 3 k NS č. 611/11, dodatku č. 6 k NS č. 611/12, 614/3, 614/4, 614/6, 614/10, dodatku č. 8 k NS č. 605/1, dodatku č. 9 k NS č. 608/7, 616/12, dodatku č. 10 k NS č. 614/2, dodatku č. 11 k NS č. 616/2, dodatku č. 13 k NS č. 621/10, dodatku č. 15 k NS č. 263/8, dodatku č. 16 k NS č. 617/10, dodatku č. 19 k NS č. 610/11, dodatku č. 25 k NS č. 608/6, dodatku č. 33 k NS č. 610/4, dodatku č. 35 k NS č. 624/3 a pověřuje starostu obce k jejich podpisu.

Mgr. Ivo Kolomý, v. r., starosta
Jolana Kobzová, v. r., místostarostka



Usnesení Rady obce Rudoltice č. RO/2019/4/18

z 18. 4. 2019

USNESENÍ č. RO/1/2019/4/18

Rada obce Rudoltice schvaluje navržený program jednání.

USNESENÍ č. RO/2/2019/4/18

Rada obce Rudoltice schvaluje uzavření Smlouvy o dílo o provedení stavebních prací mezi obcí a společností Vodovody a kanalizace Jablonné nad Orlicí, a.s. se sídlem Slezská 350, 561 64 Jablonné nad Orlicí IČ 48173398, jejímž předmětem je dodání a montáž nadzemního hydrantu v horní části obce Rudoltice, a která je nedílnou součástí tohoto usnesení.

USNESENÍ č. RO/3/2019/4/18

Rada obce Rudoltice schvaluje uzavření Smlouvy o budoucí smlouvě o zřízení věcného břemene a dohodu o umístění stavby č. IV-12-2018809/VB/1, Rudoltice, p. č. 2744/13, knn mezi obcí a společností ČEZ Distribuce, a.s. se sídlem Teplická 874/8, Děčín IV – Podmokly, 405 02 Děčín, IČ 24729035 zastoupenou Energomontáže Votroubek s.r.o. se sídlem Jiráskova 318, 516 01 Rychnov nad Kněžnou, IČ 28791274, jejímž předmětem bude zřízení věcného břemene, které umožní umístit, provozovat, opravovat a udržovat zařízení distribuční soustavy na p. č. 2744/13, a která je nedílnou součástí tohoto usnesení.

USNESENÍ č. RO/4/2019/4/18

Rada obce Rudoltice schvaluje uzavření Smlouvy o zřízení věcného břemene - služebnosti č. IV-12-2012695/VB/289 Rudoltice, pí Sedláková - nová OM mezi obcí a společností ČEZ Distribuce, a.s. se sídlem Teplická 874/8, Děčín IV – Podmokly, 405 02 Děčín, IČ 24729035 zastoupenou společností K energo, s.r.o. se sídlem Nádražní 346, 563 01 Lanškroun, IČ 27494683, jejímž předmětem je zřízení věcného břemene, které opravňuje provozovat, opravovat a udržovat zařízení distribuční soustavy na p. č. 1608/1, a která je nedílnou součástí tohoto usnesení.

USNESENÍ č. RO/5/2019/4/18

Rada obce Rudoltice schvaluje uzavření Smlouvy o odvádění odpadních vod kanalizací č. 7/2019/OV mezi obcí a V. K. bytem XXX, jejímž předmětem je vypouštění odpadních vod z nemovitosti Rudoltice č. p. XXX do kanalizace ve vlastnictví obce, a která je nedílnou součástí tohoto usnesení.

USNESENÍ č. RO/6/2019/4/18

Rada obce Rudoltice schvaluje uzavření Darovací smlouvy na částku 3.000,- Kč, která bude vyplacena organizaci Motobanda Lanškroun, z. s. se sídlem nám. J. M. Marků 47, 563 01 Lanškroun, IČ 04748026, a která je nedílnou součástí tohoto usnesení.

USNESENÍ č. RO/7/2019/4/18

Rada obce Rudoltice schvaluje uzavření Darovací smlouvy na částku 15.000,- Kč, která bude vyplacena paní J. Ř. bytem XXX, a která je nedílnou součástí tohoto usnesení.

USNESENÍ č. RO/8/2019/4/18

Rada obce Rudoltice schvaluje uzavření Darovací smlouvy na částku 2.000,- Kč, která bude vyplacena Svazu tělesně postižených v České republice, z. s. místní organizaci Lanškroun se sídlem Horní Třešňovec 177, 563 01 Lanškroun, IČ 75013851, a která je nedílnou součástí tohoto usnesení.

USNESENÍ č. RO/9/2019/4/18

Rada obce Rudoltice bere na vědomí vyhlášení ředitelského volna dne 11.6.2019 z důvodu konání 21. ročníku Atletických přeborů v souladu s § 24 odst. 2 zákona č. 561/2004 Sb. a dále schvaluje přerušení provozu mateřské školy během letních prázdnin v období od 1. 7. 2019 do 19. 7. 2019.

USNESENÍ č. RO/10/2019/4/18

Rada obce Rudoltice schvaluje rozpočtové opatření č. 4/2019 ze dne 18. 4. 2019 jehož předmětem jsou opravy budovy č. p. 95 a zvedací plošina pro invalidy, a které je nedílnou součástí tohoto usnesení.

Mgr. Ivo Kolomý, v. r., starosta
Jolana Kobzová, v. r., místostarostka



Zprávy z Pardubického kraje

Pavel Šotola: Na autisty systém sociálních služeb moc nemyslel, snažíme se to napravit (12. 4. 2019)

Pardubice – Nedávno převzali zástupci Pardubického kraje celostátní cenu Mosty 2018 od Národní rady osob se zdravotním postižením České republiky za pomoc rodinám s dětmi a dospělým osobám s autismem na území celého kraje. O tom, co pro tyto děti, jejich rodiče i pro dospělé autisty dělá v posledních letech Pardubický kraj, jsme si povídali s radním pro sociální péči a neziskový sektor Pavlem Šotolou.

Kdy jste se touto problematikou začali zabývat?

Ty začátky se datují někdy do roku 2013, kdy nás oslovili rodiče dětí s poruchou autistického spektra (PAS). Tehdy jsme si uvědomili, že právě na tuto skupinu lidí systém sociálních služeb moc nemyslí. Tehdy ještě nebyly rozvinuté služby, které máme dnes. Spolu s rodiči jsme založili pracovní skupinu pro osoby s poruchou autistického spektra, která se od té doby pravidelně schází.

Jak může taková pracovní skupina v reálném životě pomoci?

Můžeme se tam zabývat konkrétními potřebami autistů a jejich rodin v různých oblastech, na které si vždy zveme odborníky i gesční radní. Nejsou to jen sociální služby, ale také třeba školství, zdravotnictví a další odbornosti. Můžeme se také zabývat systémovými problémy, které život rodinám s autismem komplikují. Například usilujeme o to, aby byla pro lékaře lépe hodnocena diagnostická činnost, protože na stanovení diagnózy je závislá řada dalších podpůrných kroků včetně stanovení podpůrných opatření pro děti v předškolním a školním vzdělávání speciálně pedagogickým centrem. Podařilo se navázat spolupráci s praktickými lékaři pro děti a dorost, kteří provádí tzv. screening tedy jakési testování dětí za účelem včasného zachytu příznaků poruch autistického spektra. Cílem spolupráce je zejména snaha o to, aby lékaři navázali rodiče dětí s podezřením na poruchu autistického spektra na vhodné podpůrné služby.

Jaké služby pro autisty Pardubický kraj zavedl?

Když se v roce 2015 stěhovali klienti Domova sociálních služeb Slatiňany do domků v okolních obcích v rámci transformace sociálních služeb, utvořili jsme například speciální domácnosti pro klienty s poruchou autistického spektra. Jak je u některých lidí s postižením dobrá integrace, tak v případech těžkých autistů to bývá spíš naopak. Potřebují svůj klid, své rituály, svůj prostor. Podobně jsme to vyřešili v Domově pod hradem Žampach v roce 2017, kdy byla otevřena specializovaná služba pro děti a mladé dospělé, jejichž zdravotní postižení je kombinováno s poruchami autistického spektra a kteří potřebují vysokou míru individuální podpory během celého dne z důvodu náročného chování, a to včetně jednoho lůžka odlehčovacích služeb.

Většina dětí s PAS je ale s rodiči doma. Můžete i jim nabídnout nějakou službu?

Rádi bychom rozšířili odlehčovací služby pro rodiče, kteří se o tyto děti starají, a to o tři lůžka. Je to pro ně často velmi vyčerpávající a chtěli bychom, aby mohli odjet třeba na dovolenou a nabrat sílu do další péče.

Zároveň jsme v kraji podpořili rozvoj terénních a ambulantních služeb pro rodiny s autistickými dětmi, které poskytují rodině praktické rady, jak o dítě s autismem pečovat, pomáhají v komunikaci s úřady, s integrací do předškolního a školního vzdělávání apod. Do budoucna bychom chtěli podpořit rozvoj služeb osobní asistence, jejichž pracovníci by byli speciálně připraveni pro práci s autisty a mohli tak za rodiče převzít alespoň část péče, zejména v době mimo školní vyučování a samozřejmě v dospělosti.

Jak se děti s autismem vyrovnávají se školou?

Díky práci speciálně pedagogických center a vstřícnosti řady škol v kraji se daří integrace dětí s lehčím autismem do běžných škol, případně vzdělávání ve speciálních školách, kde mají vytvořené podmínky pro vzdělávání žáků se speciálními vzdělávacími potřebami. Pomohly nám v tom odborně vedené semináře Centra celoživotního vzdělávání Pardubice pro pedagogy a jejich asistenty. V rámci školského poradenského systému vznikla funkce krajského koordinátora pro autismus.

Je nějaká pomoc i pro dospělé autisty kromě umístění v bytových službách?

Před dvěma lety zahájila svou činnost služba sociální rehabilitace pro dospělé osoby s poruchou autistického spektra, která nabízí pomoc například s nastavením funkční komunikace, což je jeden ze základních problémů osob s poruchou autistického spektra. Služba dále poskytuje návčiky sebeobslužných dovedností, pomoc při hledání vhodného pracovního uplatnění, podporu v oblastech mezilidských vztahů apod. Za zmínku jistě stojí i Centrum ALMA Univerzity Pardubice, což je specializované pracoviště, které zajišťuje podporu pro studenty univerzity se speciálními potřebami nebo handicapem. Kolegyně z Centra ALMA byly rovněž mezi nominovanými na cenu Mosty.

Čím to je, že v Pardubickém kraji jste v této oblasti dál než jinde?

Sešly se tu dobré předpoklady – aktivní rodiče dětí s PAS, aktivní organizace jako integrační školka Lentilka, Rodinné integrační centrum, Středisko rané péče, Základní a praktická škola Svítání a její Speciálně pedagogické centrum a také tým lidí na našem krajském úřadu, který jde těmto snahám naproti. Všem jim velmi děkuji.

Dobrovolní hasiči získávají od kraje nejvíce v historii (15. 4. 2019)

Zastupitelstvo Pardubického kraje na svém pondělním jednání schválilo rozdělení finančních prostředků v celkové v oblasti krizového řízení pro jednotky sborů dobrovolných hasičů, ostatní složky IZS a Krajské sdružení hasičů Pardubického kraje. Celková výše rozdělených finančních prostředků ať už v rámci programových či individuálních dotací přesahuje 20 milionů korun.

„Postupně se dostáváme na finanční prostředky pro dobrovolné hasiče, ale také ostatní složky IZS, které mnohonásobně přesahují stav roku 2012. Uvědomujeme si totiž, že je nezbytné zajistit těmto složkám odpovídající technické vybavení, jelikož jsou při mnoha událostech tou první silou, která zasahuje. Částka 20 milionů korun, kterou schválilo krajské zastupitelstvo, není v letošním roce konečná, jelikož v rámci některých dotačních programů bude vyhlášeno druhé kolo,“ uvedl hejtman Martin Netolický.

Největší finanční prostředky jsou již tradičně poskytnuty v rámci krajské spoluúčasti na dotačním titulu Ministerstva vnitra – Generálního ředitelství Hasičského záchranného sboru ČR, který je určen na pořízení nových dopravních automobilů jednotek SDH obcí. „Celkově bude v letošním roce podpořeno rekordních 47 obcí, přičemž každá získá krajskou podporu 300 tisíc korun, dalších 450 tisíc korun přidá stát,“ řekl Martin Netolický.

V rámci prvního kola programové dotace kraje na požární techniku a věcné prostředky požární ochrany jednotek SDH bylo podpořeno celkem 71 obcí částkou přesahující 4,2 milionu korun. „Mezi podpořenými žádostmi nalezneme například pořízení radiostanic, vyprošťovacích zařízení, elektrocentrál, čerpadel, ale také pořízení cisternové automobilové stříkačky. Výše dotace se pohybuje od sedmi do 500 tisíc korun na jednoho žadatele,“ upřesnil hejtman Martin Netolický.

Kromě těchto dotačních titulů určených pro dobrovolné hasiče schválili krajské radní také dotace pro ostatní složky integrovaného záchranného systému v celkové hodnotě překračující 525 tisíc korun. Částku 100 tisíc korun obdrží Horská služba ČR a Vodní záchranná služba na Seči a na Pastvinách. Finanční podporu obdrží také Záchranná brigáda kynologů Pardubického kraje, RESCUE Pardubice a 201. Pardubice. Po 30 tisících získá v rámci tohoto dotačního titulu každý ze čtyř oblastních spolků Českého červeného kříže.

Zastupitelé v rámci schvalovaného bodu projednávali kromě programových dotací také individuální dotace v celkové částce 1,3 milionu korun. Půl milionu korun získá obec Chornice na výstavbu požární zbrojnice a Sbor dobrovolných hasičů Svinčany na výstavbu nové klubovny, která byla na konci roku zapálena žhářem. Kraj podpoří také Krajské sdružení hasičů Pardubického kraje na materiálně technické a organizační zajištění Mistrovství ČR dorostu v požárním sportu. Konkrétně se jedná o 300 tisíc korun.

Český červený kříž získá dotaci od kraje na opravu budovy v Ústí nad Orlicí, ale také na podporu dobrovolného dárcovství krve (16. 4. 2019)

Pardubice – Český červený kříž obdrží od Pardubického kraje částku přesahující 800 tisíc korun. Největší část, konkrétně 600 tisíc korun je určena na sanaci havarijního stavu objektu oblastního spolku v Ústí nad Orlicí. Zbývající prostředky jsou rozděleny mezi všechny čtyři oblastní spolky ČČK na pořízení, údržbu a opravy věcného vybavení, ale také na podporu projektů bezpříspěvkového dárcovství krve či Světový den první pomoci.

„Podpora oblastního spolku Českého červeného kříže v Ústí nad Orlicí je zcela mimořádná, jelikož sídlo spolku je v havarijním stavu a bez rychlého zásahu by mohlo dojít k vystupňování problémů. Na jednání se zástupci ČČK a města jsme se dohodli na tom, že stejně jako kraj se k celé záležitosti postaví čelem také město, protože oblastní spolek patří mezi velmi aktivní a ve městě kromě obvyklé činnosti zajišťuje například takzvanou Seniordopravu,“ řekl hejtman Martin Netolický. „Tento příspěvek je zcela mimořádný a vychází z aktuální potřeby oblastního spolku. Proto jsem rád, že jak na úrovni rady, tak zastupitelstva panovala jednoznačná shoda na tom, že tyto prostředky z krajského rozpočtu uvolníme,“ sdělil hejtman.

Dalšími finančními prostředky podporuje kraj všechny čtyři oblastní spolky Českého červeného kříže. „Spolky v Pardubicích, Chrudimi a Svitavách získají 55 tisíc korun, přičemž 25 tisíc je určeno na projekty spojené s bezpříspěvkovým dárcovstvím krve a 30 tisíc na pořízení, údržbu a opravy věcného vybavení. Oblastní spolek v Ústí nad Orlicí navíc k částce 55 tisíc korun obdrží 15 tisíc korun na prezentaci Světového dne první pomoci, což je série akcí v různých městech okresu,“ řekl radní Ladislav Valtr. K tomu navíc Pardubický kraj pomáhá s organizací předávání Zlatých křížů II. stupně za 120 odběrů krve. „Osobně považuji dobrovolné dárcovství za velmi důležité, protože díky těmto bezejmenným hrdinům je možné zachraňovat lidské životy,“ řekl krajský radní pro zdravotnictví Ladislav Valtr, který také připomněl, že kraj podporuje všechny oblastní spolky dotací na propagaci dobrovolného dárcovství krve již od roku 2004.



Kraje peníze na sociální služby nutně potřebují. Bez nich hrozí další odchody lidí (17. 4. 2019)

Hejtman Pardubického kraje Martin Netolický a radní pro oblast sociální péče a neziskového sektoru Pavel Šotola jednali s ministryní práce a sociálních věcí Janou Maláčovou o problematice financování sociálních služeb, kde v tuto chvíli chybí minimálně dvě miliardy korun. Pro Pardubický kraj znamená nedostatečné financování rozdíl okolo 100 milionů korun. Pokud stát prostředky krajům nedá, hrozí kolaps sociálních služeb a odchody pracovníků do jiných profesí za lepšími pracovními podmínkami.

„Když stát převáděl financování sociálních služeb na kraje, tak nám bylo garantováno, že se jedná pouze o změnu mechanismu, kdy kraje nebudou muset na sociální služby nijak doplácet. Bohužel se opět dostáváme do situace, kdy dotace na sociální služby ze státního rozpočtu nepokrývá potřeby sítě v kraji. Celková výše této dotace bohužel nezohlednila navýšení platů a příplatků schválených vládou,“ uvedl hejtman Martin Netolický, který se také seznámil se záměrem ministryně Maláčové na novelizaci zákona o sociálních službách. „Velice vítám návrh paní ministryně, aby byly prostředky na sociální služby mandatorními výdaji v rozpočtu, což by řešilo každoroční dohady o tom, kolik financí má být mezi kraje rozděleno,“ řekl hejtman, který zároveň avizoval, že bude chtít v této věci jednat také s ministryní financí Alenou Schillerovou, jelikož jednou věcí je letošní rok, druhou pak celý systém financování.

O tom, že je situace velmi vážná, svědčí také fakt, že někteří poskytovatelé mají prostředky pouze do podzimních měsíců. „Již nyní víme, že jsou poskytovatelé služeb, kteří bez dalších dotací mají finance pouze do října. Pokud stát nenavýší prostředky v jednotlivých krajích, hrozí kolaps sítě sociálních služeb. Místo toho abychom služby rozvíjeli dle reálných potřeb, musíme opět nyní bojovat o to, abychom vůbec udrželi základní síť služeb,“ uvedl krajský radní Pavel Šotola a dodal: „O dofinancování sociálních služeb je třeba rozhodnout rychle, a to cca do konce května, aby kraje mohly v srpnových či zářijových zastupitelstvech schválit rozdělení prostředků poskytovatelům služeb.“ Na závěr společného jednání bylo dohodnuto, že ještě do konce dubna proběhne společné jednání zástupců krajů a ministerstva k zajištění potřebných finančních prostředků na sociální služby v tomto roce.

<https://www.pardubickykraj.cz/aktuality/>

Názory zastupitelů a občanů obce

Vážení spoluobčané,
dovolte nám Vás seznámit s děním v obci tak, jak to vidíme my:

Zveřejňování článků v rudoltickém zpravodaji

Redakční rada Rudoltického zpravodaje rozhodla, že námi (Piráti-Rudoltice) publikované články v minulých číslech zpravodaje jsou „*Stranický tisk*“. Redakční radu tvoří místostarostka a zastupitelka za vládnoucí stranu. Podle jejich rozhodnutí budou uveřejňovat pouze názory konkrétních zastupitelů nebo občanů, tedy konkrétního autora.

Protože nám toto rozhodnutí bylo oznámeno těsně před uzávěrkou březnového zpravodaje, byl uveden jako autor celého textu jeden z příspěvovatelů.

Snažíme se Vám přinést co nejvíce informací o obci, a pracujeme na tom kolektivně, tedy nadále budeme psát články ve spoluautorství konkrétních osob, aby redakční rada byla spokojena a nebyl problém se zveřejněním.

Několik informací, aneb jak se schvalují věci na zastupitelstvu obce, jak se následně zpracovávají do usnesení zastupitelstva obce a jak se realizují v praxi.

Na veřejném zasedání zastupitelstva obce dne 11. února 2019 se hlasovalo o žádosti o finanční podporu od ministerstva pro místní rozvoj na realizaci projektu „Výstavba školního uzavřeného hřiště na prvním sídlišti“ tak, jak jsme popis hřiště uvedli v minulém čísle zpravodaje.

Dodáváme, že před zahájením tohoto zasedání bylo oznámeno, že z technických důvodů nebude pořízen zvukový záznam z tohoto zasedání.

Tady uveřejňujeme *Návrh usnesení č. ZO/5C/11/2/2019, který nám předložili jako první verzi ke schválení:*

Verze číslo 1:

„Zastupitelstvo obce Rudoltice schvaluje v souladu se zákonem č. 128/2000 Sb., o obcích, podání Žádosti o podporu na realizaci projektu „Výstavba multifunkčního sportovního hřiště na 1. sídlišti v obci Rudoltice“ na p. p. č. 1560/2 a 4138/2 v k. ú. Rudoltice u Lanškrouna v rámci vyhlášené Výzvy k podávání žádostí o poskytnutí dotace v roce 2019 z podprogramu Podpora obnovy a rozvoje venkova vyhlášené Ministerstvem pro místní rozvoj podávané v rámci dotačního titulu 117d8210B Podpora obnovy sportovní infrastruktury.“

Po dlouhé diskuzi, ještě před vlastním hlasováním, s podporou přítomných spoluobčanů, předsedající oznámili, že podklady pro hlasování o dotaci na hřiště jsou špatné, a dále nebyli schopni předložit zastupitelům ty správné. Pan starosta a místostarostka oznámili, že se spletli a že všem dali špatné informace, a že oni sami taky nevědí, jaké jsou ty správné a že to ví jenom firma, která jim zpracovávala projekt, ale že určitě obec všechny podmínky a závazky vyplývající z dotačního programu splní. Takže bylo zahájeno hlasování o podání žádosti o dotace, aniž by všichni zastupitelé věděli, k čemu obec vlastně zavazují. Pro bylo 9 členů, proti 4 a 1 se zdržel. Žádost byla schválena.

Tady uveřejňujeme *Návrh usnesení č. ZO/5C/11/2/2019, který nám předložili jako druhou verzi ke schválení:*

Verze číslo 2:

„Zastupitelstvo obce Rudoltice schvaluje v souladu se zákonem č. 128/2000 Sb., o obcích, podání Žádosti o podporu na realizaci projektu „Výstavba multifunkčního sportovního hřiště na 1. sídlišti v obci Rudoltice“ na p. p. č. 1560/2 a 4138/2 v k. ú. Rudoltice u Lanškrouna v rámci vyhlášené Výzvy k podávání žádostí o poskytnutí dotace v roce 2019 z podprogramu Podpora obnovy a rozvoje venkova vyhlášené Ministerstvem pro místní rozvoj podávané v rámci dotačního titulu Podpora obnovy sportovní infrastruktury.“

Je to stejný text, pouze bylo vynecháno číslo dotačního programu „117d8210B“.

Po několika dnech (18. 2.) byl vyhotoven zápis z veřejného zasedání zastupitelstva obce a byl požádán ověřovatel, aby ověřil platnost usnesení svým podpisem. Tady uveřejňujeme *Usnesení č. ZO/5C/11/2/2019, který bylo zaneseno jako platné usnesení:*

Verze číslo 3:

„Zastupitelstvo obce Rudoltice schvaluje v souladu se zákonem č. 128/2000 Sb., o obcích, podání Žádosti o podporu na realizaci projektu „Výstavba multifunkčního sportovního hřiště na 1. sídlišti v obci Rudoltice“ na p. p. č. 1560/2 a 4138/2 v k. ú. Rudoltice u Lanškrouna v rámci Výzvy k podávání žádostí o poskytnutí dotace z programu Ministerstva školství, mládeže a tělovýchovy, výzva V3 Sport, investice 2019/2020, program 133530 Podpora materiálně technické základny sportu 2017 až 2024, podprogram 133D 531 Podpora materiálně technické základny sportu – ÚSC, SK a TJ.“

K tomuto dotačnímu programu je nutné uvést, že příjemcem dotace může být pouze spolek, jako jsou tělovýchovné jednoty a sportovní kluby. Obec tedy nemůže být příjemcem dotace, takže aby žádala o tyto dotace, je zcela absurdní.

Ověřovatel odmítl ověřit platnost tohoto zápisu, neboť znění usnesení č. ZO/5C/11/2/2019 neodpovídalo znění, které se schválilo na jednání.

Jaký byl další postup?

P. zapisovatelka přepsala opět zápis a uvedla správné a platné usnesení č. ZO/5C/11/2/2019, které bylo schváleno: „Zastupitelstvo obce Rudoltice schvaluje v souladu se zákonem č. 128/2000 Sb., o obcích, podání Žádosti o podporu na realizaci projektu „Výstavba multifunkčního sportovního hřiště na 1. sídlišti v obci Rudoltice“ na p. p. č. 1560/2 a 4138/2 v k. ú. Rudoltice u Lanškrouna v rámci vyhlášené Výzvy k podávání žádostí o poskytnutí dotace v roce 2019 z podprogramu Podpora obnovy a rozvoje venkova vyhlášené Ministerstvem pro místní rozvoj podávané v rámci dotačního titulu Podpora obnovy sportovní infrastruktury.“

Ověřovatel po několika dnech (20. 2.) ověřil platnost tohoto zápisu. Zápis byl na světě, takovou měl dlouhou cestu svého vytvoření (cestu demokratického zákonodárného procesu).

Verze číslo 4:

A její realizace v praxi byla ještě zajímavější. *Vlastní žádost o poskytnutí dotace na výstavbu veřejného víceúčelového hřiště v obci Rudoltice (tedy hřiště na 1. sídlišti) byla podána dne 28. 2. 2019 z dotačního programu Ministerstva pro místní rozvoj, Podpora obnovy a rozvoje venkova, dotační titul 117D8210H Podpora budování a obnovy míst aktivního a pasivního odpočinku. Tedy jiný dotační titul, než byl schválen zastupitelstvem.*

Je otázkou, o čem vlastně zastupitelé hlasovali, co vlastně schválili a co vlastně by měl výkonný orgán obce, tedy starosta, podepsat, a čím naši obec nadále zavazovat. Tady u nás asi nepotřebujeme zastupitelstvo, které bude diskutovat a snažit se najít nejlepší řešení pro všechny. Nám asi stačí rada obce včetně statutárního orgánu, tedy pana starosty.

Schválení záměru výstavby v obci

Zajímalo nás, které orgány obce schválily vlastní záměr výstavby sportovních hřišť u školy a na prvním sídlišti, krytého bazénu a nové hasičárny.

Podali jsme několik žádostí o poskytnutí informací na obecní úřad Rudoltice. Z doložených podkladů je zřejmé, že ani rada či zastupitelstvo obce *nikdy na svém zasedání neschválily vlastní záměr výstavby výše uvedených staveb.* Toto platí do uzávěrky tohoto čísla zpravodaje, tedy do 20. 4. 2019.

Rada obce schválila mnoho smluv ohledně zadání projektových dokumentací, studií apod., kromě stavby hasičárny, a zastupitelstvo obce schválilo 2 žádosti o dotace, a to na hřiště u školy a na multifunkční hřiště na 1. sídlišti.

K tomu podotýkáme, že:

Na sportovní hřiště u školy bylo vydáno stavební povolení dne 14. 9. 2017.

Na multifunkční - víceúčelové sportovní hřiště na I. sídlišti bylo vydáno stavební povolení dne 19. 4. 2018.

Na krytý bazén u školy bylo vydáno územní rozhodnutí o umístění stavby dne 31. 3. 2016. Stavební povolení dosud nevydané.

Na novou hasičárnu pod nádražím nebylo vydáno ani územní rozhodnutí, ani stavební povolení, neboť ke dni 8. 3. 2019 *nebylo ani obcí zadáno vypracování projektové dokumentace na tuto stavbu.*

Podle získaných informací by měla *stavba sportovního hřiště* na prvním sídlišti postaveného podle současné projektové dokumentace stát obec cca 10 mil. Kč. Otázkou je, zda bude hřiště veřejné. Tedy nezamčené, prostě otevřené veřejnosti. Podobné hřiště se stejným povrchem mají v provozu v Horním Třešňovci. Poskytli nám informace o nákladech na vybudování i o zkušenostech z provozu hřiště. Z důvodu minimálních nákladů na údržbu a zajištění bezproblémového provozu zavedli „*Provozní řád*“, a zde ho pro představu zveřejňujeme:

Víceúčelové hřiště Horní Třešňovec

Provozní řád - dodržování bezpečnosti a ochrana majetku

1. Hřiště je určeno pro tyto sporty: malá kopaná, odbíjená, nohejbal, tenis, házená, košíková.
2. Provozní doba:
Po – Pá 8.00 – 20.00
So – Ne 8.00 – 21.00 (celoročně)
Státní svátky a školní prázdniny 8.00 – 21.00
* * v podzimním a zimním období do setmění
3. Ceník služeb:
jednorázový pronájem: 100,-Kč/za 1 hod. (od pronájmu jsou osvobozeni místní občané)
4. V areálu hřiště je zakázáno jakékoliv znečišťování nebo poškozování sportovní plochy a všech dalších částí hřiště



5. V této souvislosti zde platí zákaz:

- odhazování odpadků mimo místa k tomu určená
 - vstupu v nevhodné obuvi – kopačky, tretry, boty s podpatkem, boty s černou podrážkou nebo
 - ve znečištěné obuvi (blátem, šterkem, antukou)
 - manipulace s ostrými předměty
 - jízdy na kole nebo kolečkových bruslích
 - vstupu dětem do 10 let bez doprovodu rodičů
 - přemísťování pevného i mobilního zařízení hřiště mimo stanovená místa
 - při manipulaci se síťovými sloupky je třeba zvýšené opatrnosti, aby nedošlo k poškození povrchu úderem ostré hrany nebo pádu sloupku na povrch
 - konzumace alkoholických nápojů a jídla všeho druhu
 - používání nápojů na bázi Coly (Coca – Cola, Pepsi Cola, Aro Cola, Kofola atd.)
 - vstupu podnapilým osobám
 - kouření v celém areálu
 - rozdělávání ohně a manipulace s ním v celém areálu
 - vstupu se zvířaty
 - odhazování žvýkaček na umělý povrch
6. V zájmu bezpečné a nerušené sportovní činnosti je povoleno vstupovat na hřiště pouze hrajícím osobám. Divákům je dovoleno zápasy sledovat pouze za hrazením.
7. Uživatel hřiště nesmí svým chováním ohrožovat zdraví jiných uživatelů ani jinak omezovat nebo obtěžovat nejbližší okolí.
8. Sportovní nářadí návštěvníků musí splňovat bezpečnostní prvky, nesmí ohrožovat bezpečnost ostatních účastníků a poškozovat sportovní zařízení.
9. Obec Horní Třešňovec nenese odpovědnost za případné úrazy vzniklé na hřišti.

Nedodržování ustanovení provozního řádu

1. Nedodržuje-li uživatel tento provozní řád, bude ze hřiště vykázán.
2. Nedodržování ustanovení podle provozního řádu nebo jiné porušování občanského soužití v souvislosti s provozem hřiště může mít za následek zákaz vstupu na toto hřiště.

Rekonstrukce domu čp. 5 v Rudolticích

Na veřejném zasedání zastupitelstva, které se konalo dne 12. prosince 2018, jsme se zeptali, kolik obec dosud vydala ze svého rozpočtu na akci „Rekonstrukce domu čp. 5 v Rudolticích“. Bylo nám sděleno, že něco kolem 2 mil. Kč.

Následně jsme podali žádost o poskytnutí informací na Obecní úřad Rudoltice. Z doložených podkladů vyplývá, že na akci „Rekonstrukce domu čp. 5 v Rudolticích“ bylo z rozpočtu obce vydáno od zahájení akce v roce 2016 až do 28. 2. 2019 celkem 4.068.765,- Kč vč. DPH, z toho 43.903,- Kč v roce 2019. Výdaje společnosti VISION Rudoltice s.r.o., která provádí tyto práce, jsou přeučtovány na Obec Rudoltice.

Zasedání zastupitelstva a informovanost občanů

Podle zákona o obcích by se mělo zastupitelstvo scházet podle potřeby, nejméně však jedenkrát za 3 měsíce, tzn. 4 x do roka. **Navrhujeme, aby starosta vypsal vždy na rok dopředu 4 pevné termíny zasedání zastupitelstva obce.**

Důvodem je skutečnost, že jako zastupitelé nevíme do poslední chvíle, kdy a co se bude projednávat. V praxi to vypadá tak, že obecní úřad pošle 7 dní před vlastním zasedáním písemnou pozvánku s programem, který se skoro pořád do poslední chvíle mění.

Naše představa o poskytnutí informací je následující. Zastupitelstvo obce by se scházelo podle potřeby, nejméně však ve čtyřech pevně určených termínech. Podle zákona o obcích má obecní úřad povinnost občany informovat o místě, době a navrženém programu připravovaného zasedání zastupitelstva obce, a to vyvěšením na úřední desce, a dále na internetových stránkách obce a místním rozhlasem.

Výsledky veřejné ankety v Rudolticích

Od začátku roku 2019 probíhala veřejná anketa pro občany Rudoltic na téma „Podpora projektů na výstavbu Krytého bazénu, Sportovních hřišť a Nové hasičárny“. Dovolte nám seznámit Vás s výsledkem této ankety.

Přes 2 měsíce členové realizačního týmu ve složení Jan Verner, Ing. Vilém Jílek, Roman Vymetálek, Jaroslav Málek, Lubomír Ščučka, Mgr. Tomáš Kolomý navštívili Vaše domy a diskutovali aktuální nebo plánované projekty v obci. Snažili jsme se „obejít“ celou obec, ale bohužel není reálné získat osobně názor všech občanů. Proto anketa probíhala i online přes Facebook „Piráti - Rudoltice“ a tuto možnost využilo 149 z celkového počtu 323 hlasujících. Po vyhodnocení všech získaných dat zveřejňujeme tyto výsledky a naši zastupitelé je předloží zastupitelstvu obce.

O samostatných projektech již bylo v minulosti napsáno mnoho, a proto tedy jen stručně pár slov k výsledku ankety.

Obecně se dá shrnout, že **občané Rudoltic podporují sportovní hřiště mezi školou a školkou, ale nesouhlasí se současným malým provedením** na úkor plánovaného bazénu. Ze všech dotázaných si 58 % myslí, že nejlepší by bylo na stejném místě velké hřiště přístupné i pro veřejnost. Tento návrh podali ke schválení zastupitelé za Piráty na zasedání zastupitelstva obce dne 11. 2. 2019 – nebyl schválen.

Krytý bazén - 87,8 % hlasujících s tímto záměrem nesouhlasí a byly slyšet názory, že tento projekt je pro naši obec nesmysl a extrémní ekonomická zátěž do budoucna.



Budované školní hřiště

Multifunkční sportovní hřiště na 1. sídlišti v obci. Jak je vidět z grafu níže, tak tento projekt nemá mezi občany žádnou podporu, 89,7 % dotázaných s tím nesouhlasí. Na toto téma proběhla na zasedání zastupitelstva obce dne 11. 2. rozsáhlá diskuze, kde byl i předložen průběžný výsledek ankety – většina členů zastupitelstva obce hlas lidu ignoruje a zastupitelstvo obce většinovým usnesením schválilo žádost o dotaci na tento více jak 10milionový sportovní projekt uprostřed obytné zóny. Podrobně o tomto problému psala také zastupitelka Erika Kohoutová v březnovém zpravodaji a my doufáme, že se někde najde trocha selského rozumu a tento projekt bude přehodnocen.



Plocha pro multifunkční sportovní hřiště – 1. sídliště

Nová hasičská zbrojnice – u tohoto projektu je graf velice zkršený, protože většina občanů nesouhlasí s tímto konkrétním provedením (studie v Rudoltickém zpravodaji č. 4/2018). Laicky řečeno – je to moc velký. **Většina si myslí, že Obec Rudoltice, respektive hasiči novou hasičárnu potřebují,** to je jasné, ale v menším provedení. Nutno dodat, že zpracování projektové dokumentace ke dni 8. 3. 2019 nebylo zadáno.



Plocha pro novou hasičskou zbrojnici

To je tedy k výsledkům ankety v kostce vše. Nezbyvá než všem, co jakkoliv vyjádřili svůj názor k projektům, výše poděkovat. Poděkování patří i členům realizačního týmu za to, že měli odvahu jít do terénu mezi lidi a diskutovat s nimi. I přes časovou náročnost této pilotní ankety věříme, že to má smysl a že námi volení zástupci do zastupitelstva obce s těmito podklady naloží správně.

1. Projekt s názvem: (lokalita mezi školou a školkou) Školní hřiště včetně zpevněných ploch, oplocení, sadových úprav, přeložky stávající dešťové kanalizace, přeložky podzemního vedení CETIN a přípojek k bazénu - splaškové kanalizace, vodovodu na pozemcích st. p. 140/2, 140/3, parc. č. 436/1, 437 v k.ú. Rudoltice u Lanškrouna.

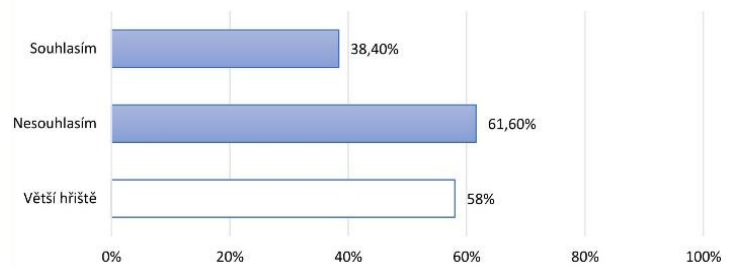

2. Projekt s názvem: (lokalita mezi školou a školkou) Krytý bazén mezi budovou školy a školky v obci na p.p.č. 437 v k. ú. Rudoltice u Lanškrouna.

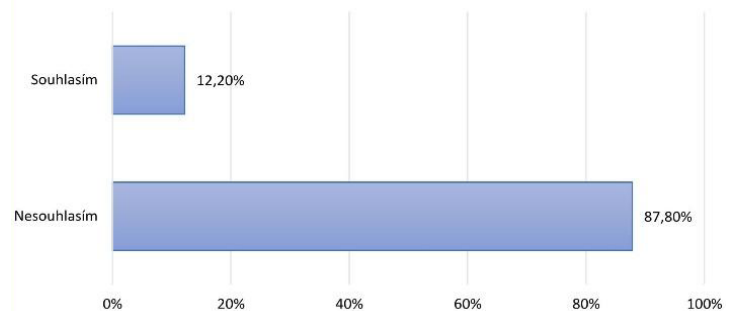

3. Projekt s názvem: (lokalita na 1. sídlišti) Multifunkční sportovní hřiště na 1. sídlišti v obci na p.p.č. 1560/2 v k.ú. Rudoltice u Lanškrouna.

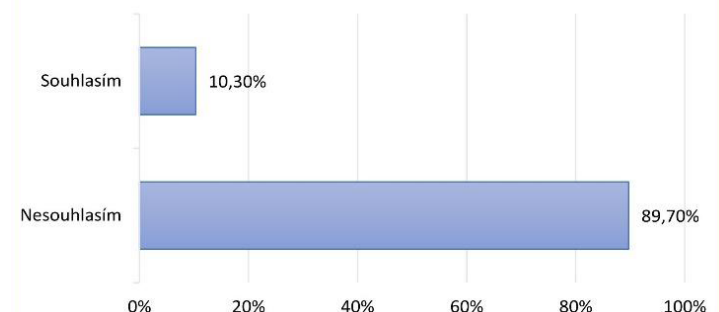

4. Projekt s názvem: (lokalita pod nádražím) Nová hasičská zbrojnice o třech stáních pro auta se zázemím na p.p.č. 688/9 a 688/11 v k. ú. Rudoltice u Lanškrouna, v rozsahu, jak byla zveřejněna studie v rudoltickém zpravodaji č. 4/2018, červenec.

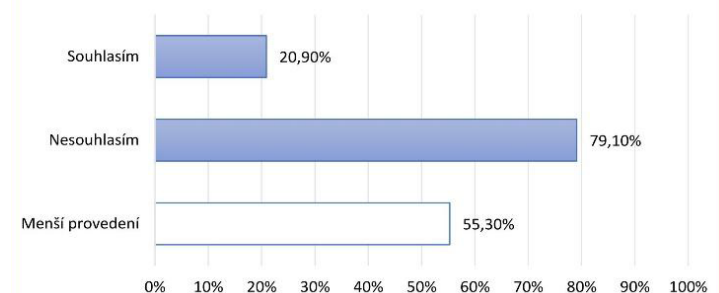

Zajímáme se o Vaše postoje a názory.
V Rudolticích dne 15. 4. 2019

Vilém Jílek
Jan Verner
Fotografie: Jan Verner



K článku „Veřejná anketa“ Mgr. Tomáše Kolomého
ze dne 18. 2. 2019

Dovolují si napsat krátce svůj názor k veřejné anketě, jejíž průběžné výsledky zveřejnil v Rudoltickém zpravodaji č. 2/2019 Mgr. Tomáš Kolomý. Z důvodu objektivnosti by měl dát organizátor jakékoliv ankety či referenda možnost vyjádřit svůj názor všem občanům v obci, všichni by měli mít právo odpovídat anonymně a už vůbec by neměla být vedena s dotazovanými občany diskuse, ta může být vedena účelově. Za nepřijatelnou považuji situaci, kdy se dotazovaný muž vyjádří před svým domem při diskusi s dotazovaným proti výstavbě hřiště, jeho žena vůbec nevyjde z domu ven a od muže se následně doma dozví, že v anketě byly uvedeny dvě osoby proti výstavbě.

Dle mého názoru se dá o objektivnosti takové ankety pochybovat. To však neznamená, že bych byla proti anketám a názorům obyvatel. Není vyloučeno, že proběhne veřejná anketa nebo referendum ohledně výstavby bazénu, až bude jeho výstavba aktuální. Sdílují, že k výstavbě bazénu je vydané pouze územní rozhodnutí. Nebylo zadáno vypracování projektové dokumentace ani podaná žádost o stavebního povolení. V souvislosti s výstavbou školního hřiště byly provedeny pouze přeložky některých inženýrských sítí.

Jolana Kobzová
místostarostka

Statistika obyvatelstva

k 15. 4. 2019

Počet obyvatel obce Rudoltice celkem: 1876

Počet obyvatel na Zámečku	Průměrný věk:
· v bytových domech: 669	· celkem 38,12
· v rodinných domech: 132	· muži 37,11
	· ženy 39,11

Počet přihlášených od 1. 1. 2019 do 15. 4. 2019: 12
Počet odhlášených od 1. 1. 2019 do 15. 4. 2019: 16
Počet narozených od 1. 1. 2019 do 15. 4. 2019: 7
Počet zemřelých od 1. 1. 2019 do 15. 4. 2019: 4

Společenská kronika

V období od 16. 2. 2019
do 15. 4. 2019

se narodili:

- Filip Šembera
- Adéla Stránská



Fotografie: Orlický deník

- Ema Horáková
- Tereza Mariková

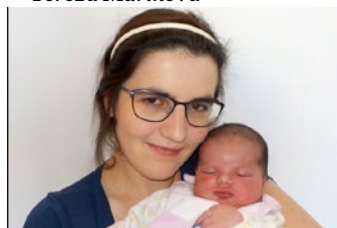

Fotografie: Orlický deník

- Ella Klimakovská

Oslavili životní jubileum:

- František Pirkel, 91 let
- Jaroslava Novotná, 70 let
- Tomáš Prchlík, 75 let
- Milan Švestka, 70 let
- František Blaschke, 75 let
- Alena Zahálková, 70 let

Opustili nás:

- František Božák, 80 let
- Anna Bendová, 94 let

Z pera našich čtenářů



Ilona Nástrahová Kotíková – Jarní fantazie ↑
Marie Reindlová – Kočky a kocouři ↓





Dobré zprávy...

Nejkrásnější vajíčka Lanškrounska už jsou známa

Na výstavě zdobených vajíček v Domově pro seniory byly v neděli odbornou porotou vyhodnoceny nejkrásnější exponáty. První místo získalo vajíčko č. 116 Iliny Nástrahové z Rudoltic, druhé místo perníkové vajíčko č. 209 Marie Bednářové z Lanškrouna a třetí místo obháčková vajíčka č. 156 Dany Valentové z Bystřece.

Cenu za originalitu získalo vejce č. 185 z drátu zdobené korálky od Lady Poukové z Lukové. V Dětské kategorii zvítězila čtrnáctiletá Lucie Krejzová z Králík (č. 238). Cenu J. Holečkové získala v kategorii dospělých (č. 244) Ivana Krejzová z Králík a v dětské kategorii (č. 188) děti ze ZŠ speciální Al. Jiráskova Lanškroun.

Letos soutěžilo 108 exponátů od 21 autorů. Dalších 120 exponátů bylo nesoutěžních, vystaveno je tedy 248 kusů. Výstava potrvá do středy 17. dubna, denně je otevřena od 10 do 17 hodin. Každý návštěvník může vhodit svůj hlas pro vajíčko, které se mu líbí. Ve středu v 17 hodin bude oznámeno, které vajíčko dostalo nejvíce diváckých hlasů.

Dle použitého materiálu jsou vystavena vejce od opeřenců, dřevěná, kamenná, látková, háčkovaná, paličkovaná, vyšívána, skleněná, umělohmotná, polystyrénová a perníková.

Techniky zdobení - voskem, voskovou batikou, barvami, akrylem, fixem, lepené slámou, provázky, mašlemi, štrasy, krepovým papírem, papírovými květy, knoflíky, korálky, ubruskovou technikou, obháčková i obháčková korálky, zdobená látkovým i papírovým patchworkem, lakem na nehty, obtisky, řetězy a provázky.

Letos chybí vajíčka vrtaná, škrabaná a ještě ani jednou za devět ročníků se neobjevila vajíčka zdobená jezerní sítinou, což je výzva pro příští ročník.

Výstavu každoročně pořádá Svaz tělesně postižených, místní organizace Lanškroun.

Marie Hrynečková

<https://lanskrounsko.cz/cz/8612-nej-vajicko-vyhodnoceni>



Probouzející se jaro na Zámečku



Fotografie: Krasava Šerkopová

Romantika na Zámečku

Na Zámeček ani letos nemíří jen návštěvníci, kteří chtějí na prohlídku, ale také sem zamířili dva mladí lidé, kteří se na Zámečku zasnoubili.

Po svatbě s obřadem před sedmi lety a Zlaté svatbě se zde tak v trochu obráceném pořadí udála i tato romantická událost v životě dvou mladých lidí.

Prostory věže i sklepení si přišel prohlédnout a vybrat místo snoubenec, a protože to mělo být pro jeho slečnu překvapení, nic jsme jí potom jako při normální prohlídce ani nenaznačili.

Na místě, které bylo vybráno, už však čekal stůl se svíčkami a šampaňským, které jistě bylo dobře vychlazené, protože to bylo v jednom ze sklepních sálů.

Ve sklepení jsme předtím rozsvítili kolem 80 svíček, aby tam bylo prostředí opravdu romantické, a vše se povedlo k plné spokojenosti. Snoubenci se pak také zapsali do návštěvní knihy a dostali ode mě drátovaný dárek – samozřejmě srdíčko! Potěšilo mě, že Zámeček může posloužit i při takových příležitostech.

Nyní jsou mé větší drátované výrobky na dvou výstavách, v Praze 4 a dobrovickém Muzeu cukrovarnictví, ale před prázdninami se zase vrátí na výstavku na Zámečku.

I dále platí, že je třeba se na prohlídku domluvit, nejlépe telefonicky. Až se zámecká věž trochu ohřeje, stále je tam ještě velmi chladno, tak se chystám na jarní úklid a další jarní práce.

Jak už mnozí zjistili a jak už jsem psala, občerstvení na Zámečku letos není otevřeno. Je tedy třeba s tím při procházkách počítat a vzít si s sebou hlavně něco k pití.

Třetí týden v květnu se u věže opět sejdou sportovci při tradičním Běhu do vrchu, doufejme, že bude pěkné počasí.

Jinak zde odpovídám na často kladenou otázku, „jestli bude letos nějaká akce“, takže nebude, letos to z několika příčin opravdu není možné. Jaké bude další dění na Zámečku, ukáže čas.

Text i fotografie: Krasava Šerkopová



RUDOLTICKÁ POUŤ

AREÁL TJ SOKOL RUDOLTICE A STŘED OBCE
POUŤOVÉ ATRAKCE ZA DOTOVANÉ CENY!
STÁNKY S OBČERSTVENÍM A POUŤOVÝM ZBOŽÍM
NA CELÝ PROGRAM VSTUP ZDARMA

7. - 9. 6. 2019

PÁTEK 7. 6.

20.00 – SLZA

21.30 – pouťová diskotéka s DJ Mirkem Karáskem

SOBOTA 8. 6. (14.00 – 19.00)

TS Juicy

taneční kroužek ZŠ Rudoltice

HISTORICKÝ PROGRAM:

šermířská vystoupení skupiny **BALESTRA**

orientální fakířská show **InFlamenu**

kejklíři, dobová střelnice a hry

KLAPETO – staropražské písně

20.00 – POUŤOVÁ ZÁBAVA se skupinou **KREYN**

21.30 – ohňová show **InFlamenu & Palitchi**

NEDĚLE 9. 6. – pouťový fotbal



Srdečně zvou pořadatelé a partneři Rudoltické pouťi 2019:



FOREZ





Změna programu vyhrazena.



Soutěž – Křížovky

Luštíte rádi křížovky? Pro luštitelce nad 60 let (včetně) jsme připravili soutěž. Stačí vyluštěnou křížovku podepsat, doplnit svoji adresu a přinést do podatelny obecního úřadu nebo poslat e-mailem na adresu: ou@rudoltice.cz

Zapojíte se tak do slosování, které proběhne při oslavě Dne seniorů koncem září 2019. Tři vylosovaní luštitelé obdrží dárkový balíček

POMŮČKA: ODAN, LOIRET, TIMES, RAAB	JEDNOSTOPÉ MOTOR VOZIDLO S POMOČNÝMI SLAPÁTKY	JEDNA Z FOREM ČLENSTVÍ V ČSAV	ČESÁČ	OZNAČENÍ AFGHAN- SKÝCH LETADEL	DOMÁCKÝ ALENA	SPORTOVNÍ ODVĚTVÍ		MOKVAT	PLANETKA	ROBERT (DOMÁCKÝ)
MUŽSKÉ JMÉNO (24. 2.)							ČÁST TĚLA VELBLOUDA			
LEMY							FR. ŘEKA ŠTĚSTÍ			
SLOSOVÁNÍ				SOUDECE TEDY						
NEJVYŠŠÍ GERMÁNSKÝ BŮH				JIST SLADKOSTI TAJENKA						
RAJSKÝ PROTLAK						SPISOVA ZNAČKA ZN. ELEKTROSPO- TŘEBIČU			DRAVÍ PTÁCI	TESKNOTA
OKRESNÍ MUZEUM (ZKR.)			BRKO	SMÍCH NÁŠ HUDEBNÍ SKLADATEL						
SLOVESNÝ PODKLAD OPERY								ZN. RHENIA ZNAČKA AMERICKÝCH POČITAČU		
OZDOBA							SPZ ALSFELD (NĚMECKO) VYDÁVATEL- SKÁ ČINNOST			
	AUSTR. VAČNATEC	POPRAVČÍ TUROVITÍ SAVCI				MRAVOKÁRCE PŘENÁŠETI				
KOMERČNÍ BANKA			LIDOVÁ KAPELA MENŠÍ RÁM						ÚČINEK	ANGL. ČASY
STAROBYLÝ DECHOVÝ HUDEBNÍ NÁSTROJ				FR. DEPARTMENT DĚTSKÁ STAVEBNICE Z UM. HMOTY						
EIPSA				LITERÁRNÍ DÍLO DO VĚTŠÍ VZDALENOSTI						
VESELOHRA								NÁZEV HLÁSKY NÁZEV ZNAČKY DRASLÍKU		
DOSLOVNÝ CITÁT ZE ZÁKONA							ZKR. KATEDRY ZÁPADO- ČESKÉ UNIVERZITY			
ZÁPOR							AUTOMATICKÉ NASTAVOVÁNÍ TV STANIC			



Ten, kdo opravdu miluje, skoro nikdy nepozná, kdy ho ten druhý milovat (tajenka).

François de la Rochefoucauld



Obec Rudoltice

Zdroj: Jan Beer: Křížovky hádanky a kvízy, AFP GLOBAL, s.r.o.

POMŮCKA: KIR, LESUNG, NADAS, AKOLYT	ŽENSKÉ JMÉNO (13. 8.)	DOPRAVNÍ NAKLADATEL- STVI	OHLAS	VE VĚTŠÍ VZDÁLENOSTI	PLOŠNÁ MÍRA		MALÝ RET	ZKR. OTORINOLA- RYNGOLOGIE	DVOUDÍLNÉ PLAVKY	BOHOSLOVEC S NIŽŠÍM VYSVĚCENÍM
KLADNÁ ELEKTRODA						DĚVČE (NAREČNĚ)				
NEMOCNÝ UBOŽÁK (EXPRES.)						OBRATNÝ KOUSEK PROVINĚNÍ				
NĚM. FILM. REŽISÉR (MADONNA)					MALÝ VÝTVOR TAJENKA					
ZEVNĚ								ŘÍMSKY 49 VISUTÝ KRÁPNÍK		
ZN. ARSENU			ČÁST SLONÍ HLAVY ŽLÁZNATĚ LIDSKÉ ÚSTROJÍ				VIDINY VE SPÁNKU PEŘEJ			
	TROFEJ INDIANŮ	ZABEZPEČIT SE TLUMOČNÍK								
IND. ZÁLIV				BRÝLE					DRUH KŘÍŽOVKY	PŘÍJEMCI
KRAJSKÝ NOHEJBALOVÝ SVAZ				EVROPANKA LISTNÁČ						
PLATIDLO THAJSKA			ZKR. DUTÉ MÍRY (DECILITR) SLANÝ NEROST			LEVHART (ZAST.) ČÁST MĚSTA VYHRAZENÁ ŽIDŮM				
NĚM. ČTENÍ (AUTORSKÉ)							DRUH TABÁKU			
CHOD							CITOSLOVCE OPOVRŽENÍ			
	KÓD POLSKA OKR. NÁRODNÍ VÝBOR			CITOSLOVCE PŘEKVAPENÍ PLANÁ ŘEČ			x			
ANGL. NEBO			VÝZVA K TICHU SLEPIČÍ SLABIKA				CITOSLOVCE ZVUKU TRUBKY ŘÍMSKY 4			
NENADÁVATI								OTEC (KNIŽNĚ)		
VTĚKÁNÍ					INICIALY HERCE VETČEHŮ			ITALSKY ANO		

Láska je ze všech vášní (tajenka), neboť útočí současně na hlavu, srdce i tělo.

François Marie Arouet – Voltaire



Rozpis stomatologie

1. 5. 2019	MUDr. Beranová Renata	Jablonné n/d Orlicí, U Koupaliště 149	465 642 267
4.–5. 5. 2019	MUDr. Bílý Aleš	Lanškroun, Opletalova 567	465 324 829
8. 5. 2018	MUDr. Bílý Aleš	Lanškroun, Opletalova 567	465 324 829
11.–12. 5. 2019	MUDr. Dunglová Stanislava	Letohrad, Tyršova 259	972 324 447
18.–19. 5. 2019	MDDr. Faltusová Tereza	Lanškroun, Českých bratří 519	467 771 918
25.–26. 5. 2019	MUDr. Filipová Jitka	Lanškroun, Strážní 151	465 325 212
1.–2. 6. 2019	MDDr. Hrdinová Michaela	Lanškroun, Strážní 151	465 322 907
8.–9. 6. 2019	MUDr. Jedličková Zuzana	Bystřec 182	465 642 990
15.–16. 6. 2019	MUDr. Ježáková Daniela	Letohrad, U Dvora 815	608 427 960
22.–23. 6. 2019	MUDr. Vebrová Zdeňka	Žamberk, Raisova 814	465 613 441
29.–30. 6. 2019	MDDr. Kopecký Milan	Lanškroun, Mikoláše Alše 152	739 374 787
5. 7. 2019	MUDr. Kulhánek Filip	Žamberk, Školská 834	465 613 103
6.–7. 7. 2019	MUDr. Lomská Radka	Letohrad, Družstevní 815	465 620 358
13.–14. 7. 2019	MUDr. Mareš Miroslav	Žamberk, Školská 834	465 613 103
20.–21. 7. 2019	MUDr. Marková Tereza	Lanškroun, 5. Května 2	465 322 897
27.–28. 7. 2019	MDDr. Muthsam Vojtěch	Žamberk, Raisova 814	465 613 441

Kalendář akcí na rok 2019

- **4. 5. 2019** Zájezd Floria Kroměříž (obec)
- **24.–25. 5. 2019** Volba poslanců do Evropského parlamentu
- **7. 6. 2019** Koncert skupiny SLZA (obec, TJ Sokol, SDH Rudoltice)
- **7.–9. 6. 2019** Rudoltická pouť (obec, TJ Sokol, SDH Rudoltice)
- **24. 8. 2019** Myslivecké posezení
- **31. 8. 2019** Loučení s létem
- **28. 9. 2019** Den seniorů – k tanci a poslechu kapela Malevil Band s písněmi Waldemara Matušky
- **Říjen 2019** Vítání občánků narozených od 1. 4. do 30. 9. 2019 (obec)
- **1. 12. 2019 v 16 hodin** Mikulášská nadílka pro děti (obec)
- **7. 12. 2019** Zájezd Vánoce v Ratibořicích a Babiččině údolí (obec)
- **14.–15. 12. 2019** Vánoční výstava (obec)



Vítání občánků 7. dubna 2019

Děti narozené od 1. října 2018 do 31. března letošního roku.
Fotografie: Radek Lepka



*Vanessa
Andřlová*



*Liliana
Jarošová*



*Eva
Kobzová*



*Natálie
Saňáková*



*Tobiáš
Skalický*



*František
Smola*



*Filip
Šembera*



*Kristýna
Vyskočilová*



Závody mladých hasičů v Rudolticích, strana 11

Fotografie: Zdeňka Lédlová, Vladimír Provazník

Rudoltický zpravodaj 3/2019 květen

Periodický tisk územního samosprávného celku.
Vydává Obec Rudoltice, Rudoltice 95, 561 25, IČ 00279421,
www.rudoltice.cz. Vychází 6x ročně.
Redakční rada: Jolana Kobzová, Marcela Macháčková
Grafické zpracování: Petr Motl
Jazykové úpravy: Marcela Macháčková

Příspěvky je možno zasílat na e-mailovou adresu
ou@rudoltice.cz nebo na dialog.machackova@centrum.cz
Příspěvky se nemusí shodovat s názory redakce. Registrováno
u Ministerstva kultury ČR pod evidenčním číslem: MK ČR E 18073.
Náklad 800 výtisků. Neprodejné. Distribuce do všech domácností
a firem v Rudolticích zdarma. Tisk: DOBEL s. r. o. Dolní Čermná.
Vydáno v Rudolticích dne 6. 5. 2019. Uzávěrka příštího čísla bude
20. 6. 2019. Příští číslo vyjde v červenci 2019.